

D-CITY



ISTRUZIONI D'USO

USER'S MANUAL

**INSTRUCTIONS
D'UTILISATION**

INSTRUCCIONES DE USO

GEBREUCHSANLEITUNGEN

D-GITTY

ITALIANO
ENGLISH
FRANÇAIS
ESPAÑOL
DEUTSCH



VI RINGRAZIAMO PER AVER SCELTO KYT

AVVERTIMENTO! Per la tua sicurezza, è importante leggere completamente il manuale del proprietario e tutte le etichette di avvertenza.

Leggere attentamente queste istruzioni prima di utilizzare il casco. Sono molto importanti per la tua sicurezza e per la vita del tuo casco. I caschi sono stati concepiti, progettati e realizzati utilizzando le più avanzate tecnologie per la massima sicurezza del motociclista. I caschi sono stati creati solo per uso motociclistico e non possono garantire una protezione adeguata se utilizzati per altri scopi o sport. In caso di incidente, soprattutto quelli che comportano forti impatti, un casco non eviterà tutti i rischi di lesioni mortali. Non esporre il casco a fonti di luce intense soprattutto se i colori sono brillanti e/o fluorescenti e potrebbero sbiadire.

CASCO CONFORME ALLE NORME IN VIGORE NEL PAESE DI ACQUISTO

INFORMAZIONI PER L'UTENTE

- A.** Nessun casco può proteggere chi lo indossa da ogni possibile impatto.
- B.** Per la massima protezione, il casco deve adattarsi saldamente alla testa e tutti i cinturini di ritenzione devono essere fissati saldamente.
- C.** Il casco è progettato per essere trasportato tenendo il sottogola, quando non è indossato.
- D.** Nessun adesivo deve essere applicato sul casco ad eccezione di quelli consigliati dal produttore del casco. Non forare o tagliare il guscio.
- E.** Il casco è progettato per assorbire gli urti distruggendo parzialmente la calotta e la calottina interna. Molti di questi danni non sono visibili. Pertanto se l'elmo subisce un forte colpo, l'elmo deve essere sostituito anche se apparentemente non danneggiato.
- F.** La linea è essenziale per le prestazioni previste del casco.
- G.** Il casco può essere danneggiato e reso inefficace da petrolio e prodotti derivati dal petrolio, detersivi, vernici, adesivi, ecc. Per pulire il casco usare solo sapone neutro con acqua.
- H.** Non utilizzare mai un casco che ha subito un urto anche se non appaiono danni visibili; in caso di impatto il casco dovrà essere sostituito.
- I.** D-CITY non è progettato per essere utilizzato con auricolari e/o dispositivi simili

PER PULIRE IL CASCO È NECESSARIO USARE SOLO:

- PER IL GUSCIO: ACQUA CALDA E SAPONE DELICATO
- PER L'IMBOTTITURA DI COMFORT: ACQUA CALDA E SAPONE DELICATO

AVVISO DI SICUREZZA

1. LEGGERE ATTENTAMENTE QUESTE ISTRUZIONI E OSSERVARLE RIGOROSAMENTE PRIMA DI UTILIZZARE IL VOSTRO CASCO NUOVO

Questo casco è stato concepito e realizzato per proteggere la testa in caso di urto grazie alla capacità di assorbimento degli urti dei diversi materiali utilizzati.

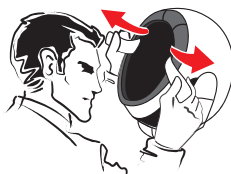

2. NON UTILIZZARE UN CASCO CHE HA SUBITO UNO SHOCK

Un casco che ha subito uno shock non deve più essere utilizzato. A volte i danni non sono visibili dall'esterno, tuttavia i materiali interni possono essere danneggiati. Il casco è progettato per assorbire gli urti per alterazione e parziale distruzione di alcune parti: in caso di urto ulteriore non sarà in grado di proteggerci con la massima sicurezza. Restituisci il tuo casco al produttore per un controllo esperto o sostituisilo con uno nuovo.

AVVERTIMENTO! Non comprare mai un casco usato o prendere in prestito il casco di qualcun altro. Nel tempo la schiuma protettiva dei caschi si adatterà ai contorni della testa di un utente. Un casco usato o preso in prestito potrebbe non offrire la stessa protezione di un casco nuovo.



3. USO CORRETTO

AVVERTIMENTO! Seleziona attentamente la taglia del tuo casco in quanto è molto importante per la tua sicurezza. Chiedi consiglio al tuo rivenditore autorizzato quando scegli la taglia adatta del tuo casco. Per controllare la taglia corretta del tuo casco, seguire le istruzioni nella sezione (4). Non usare mai un casco troppo piccolo o troppo grande per la tua testa.

AVVERTIMENTO! Indossare un casco di taglia sbagliata può aumentare il rischio di lesioni gravi o morte in un incidente. Un casco che è troppo grande per la tua testa potrebbe staccarsi o cadere durante un incidente.



4. COME CONTROLLARE LA TUA TAGLIA

Un casco sicuro dovrebbe adattarsi perfettamente alla tua testa. Per controllare le dimensioni: indossa il casco allacciato e scuoti la testa a sinistra / destra e avanti / indietro. Prova a spostarlo con le mani. Se scivola e si muove significa che è troppo grande. Quindi prova una taglia più piccola. Se la pressione sulla testa ti dà fastidio o ti fa male, prova una taglia più grande. È necessario eseguire il "ROLL-OFF TEST" (vedi figura B). Allacciate il casco, tenete il sottogola con una mano e con l'altra cercate di toglierlo tirandolo con forza da dietro. Se il casco si sfilia la taglia non è corretta, verifica di poter girare liberamente la testa e che la visuale laterale sia libera. Verifica di poter respirare liberamente e che nulla ostruisca il flusso d'aria all'interno del casco.

AVVERTIMENTO! Se il casco si stacca o si sposta sugli occhi, prova un'altra taglia o un altro modello o marca. Devi essere in grado di vedere il bordo nel tuo campo visivo superiore.



- A -



- B -

5. POSIZIONAMENTO

Indossalo sempre nella posizione corretta (vedi figura A). Non allacciare il casco se è stato posizionato troppo indietro (vedi figura B) o avanti (vedi figura C).



✓ FIGURA - A



FIGURA - B ✗



FIGURA - C ✗

6. VISIERA

puoi equipaggiare il tuo casco con due diversi tipi di visiera (disponibili in diverse sfumature di colore): antigraffio e antiappannamento. Pulire la visiera con acqua tiepida (utilizzare acqua demineralizzata se disponibile) e sapone neutro, per massimizzare l'effetto antiappannamento, evitare di usare acqua contenente troppo cloro. Non utilizzare alcol, benzina o altri solventi né prodotti per la pulizia dei vetri che potrebbero contenere alcol. Rimuovere la visiera prima di pulire l'interno del casco. Riposizionarlo solo quando i prodotti per la pulizia saranno completamente evaporati. Non attaccare alcun adesivo o nastro adesivo alla visiera poiché ciò indebolirebbe la sua protezione. Ciò può danneggiare la visiera. Non guidare con la visiera appannata. Una cattiva visione può provocare un incidente, provocando lesioni gravi o addirittura la morte.

AVVERTENZA

Per una migliore visibilità, soprattutto di notte, sostituire immediatamente una visiera graffiata. Usa visiere colorate solo durante il giorno. Le visiere più scure non sono omologate e sono destinate esclusivamente all'uso in pista. La visiera antiappannamento è stata trattata internamente con uno speciale processo che riduce la condensa in condizioni di utilizzo normali tra -5°C e $+40^{\circ}\text{C}$ (23°F e 104°F) con un'umidità relativa dell'80%. È una protezione contro la formazione di nebbia e non un assorbente di umidità. L'eccessiva condensa d'acqua può trasformarsi in un velo d'acqua all'interno della visiera. Far sfiatare il casco per ridurre questo fenomeno.

7. PULIZIA E MANUTENZIONE

Pulisci il casco solo con acqua tiepida (non usare mai acqua calda) e poche gocce di sapone neutro oppure usa gli appositi PRODOTTI PER LA PULIZIA DEL CASCO. Lasciare asciugare il casco a temperatura ambiente non esporlo a fonti di calore e non utilizzare mai un phon per asciugarlo.

- Pulizia della calotta

AVVERTENZA! Utilizzare solo metodi approvati per pulire il casco. L'uso di altri prodotti chimici o metodi non approvati può danneggiare la calotta o la fodera del casco. Un casco danneggiato può

aumentare il rischio di lesioni gravi o morte in un incidente.

Finitura lucida: KYT consiglia di pulire il casco con prodotti progettati per la pulizia e la lucidatura automobilistica. Tutti i caschi KYT sono rifiniti con uno strato di base / rivestimento trasparente di tipo automobilistico. I composti abrasivi adatti possono essere utilizzati per una pulizia profonda per rimuovere molti graffi e segni. Segui diligentemente le istruzioni del prodotto. Una lucidatura eccessiva con composti abrasivi può causare leggere abrasioni che possono opacizzare la finitura del casco. Adesivi e decalcomanie lasceranno residui di adesivo quando vengono rimossi. Per rimuovere i residui di adesivo, utilizzare tamponi imbevuti di alcol. Assicurati di rimuovere immediatamente il liquido in eccesso e di pulire l'area con acqua e sapone una volta rimosso il residuo di adesivo. Non esercitare una pressione eccessiva durante lo sfregamento quando si tenta di rimuovere i residui di adesivo, ma utilizzare più trattamenti leggeri.

Finitura non lucida: per i caschi con finitura non lucida, si consiglia di utilizzare acqua calda e sapone neutro. Usa più trattamenti per lo sporco più pesante. Non utilizzare una pressione eccessiva o composti abrasivi durante la pulizia della superficie in quanto si potrebbe creare un effetto "lucido". Esecuzione della pulizia della finitura non lucida.

1. Si prega di pulire i caschi da polvere, insetti o erba entro un giorno.

Avanzamento della pulizia:

1) Pulire il casco con acqua tiepida e un panno.

2) Se sono rimasti dei residui, asciugare il casco e rimuovere ogni residuo di contaminazione con gomma da cancellare.

Non utilizzare alcool o diluenti per pulire il casco perché potrebbero danneggiare la vernice.

2. Evitare la contaminazione da olio poiché è estremamente difficile da pulire una volta esposto.

- Pulizia interna

Anche se consigliamo di cambiare un casco ogni 3-5 anni, l'accumulo di sudore, umidità e sporcizia può deteriorare il tessuto e le cuciture e questo può causare cattivi odori. Per lavare gli interni rimovibili KYT, si consiglia il lavaggio a mano. Se si utilizza una lavatrice, utilizzare l'impostazione "Delicata" e asciugare all'aria. KYT sconsiglia di utilizzare la centrifuga per le imbottiture interne in quanto potrebbe danneggiare il materiale. Per gli interni non rimovibili, KYT consiglia di utilizzare prodotti antibatterici e antimuffa come "Helmet Fresh". O un altro prodotto simile.

- Pulizia delle ventilazioni

Sporcizia e detriti possono penetrare nella ventilazione del tuo casco KYT. Bombolette di aria compressa utilizzate per pulire le tastiere del computer possono essere utilizzate per soffiare i detriti dal sistema di ventilazione. Si consiglia di rimuovere tutti gli elettrodi rimovibili prima di eseguire questo processo.

- Pulizia della visiera

Le visiere del casco sono realizzate con materiali in policarbonato con rivestimento in poliuretano resistente all'abrasione. Dovrebbe essere pulito usando sapone delicato e acqua calda. Non utilizzare mai acqua calda, acqua salata, benzene, diluenti, benzina o altri agenti aggressivi. Inoltre, l'uso di detergenti generici commerciali non è raccomandato perché possono influire sulla qualità del materiale della visiera. Trattare con cura durante la pulizia dello schermo per preservare il rivestimento resistente all'abrasione. Quando sono visibili graffi profondi, si consiglia vivamente di sostituire la visiera del casco. Le visiere colorate sono per "solo uso diurno" e non sono adatti per l'uso di notte o in condizioni di scarsa visibilità.

8. NON MODIFICARE IN ALCUN MODO IL TUO CASCO

Non tentare mai di manomettere il casco. Non tagliare né forare la calotta del casco. Non inserire viti.

Non dipingerlo. Non modificare il sottogola. Non rimuovere lo scudo inferiore né in caso di incidente.

Non modificare l'imbottitura di comfort tagliando o rimuovendo il polistirolo in quanto ciò ridurrebbe notevolmente la capacità di assorbimento degli urti del casco. Utilizzare solo ricambi originali. La modifica del casco può aumentare il rischio di lesioni gravi o morte in un incidente.

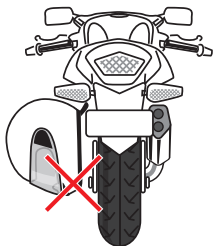

9. UTILIZZA IL TUO CASCO CON ATTENZIONE. NON APPENDERLO ALLA MOTO DURANTE LA GUIDA.

Anche se il tuo casco è molto robusto deve essere sempre maneggiato con cura. L'impatto con oggetti solidi o ruvidi può danneggiare il rivestimento di vernice o anche peggio e ridurre la sicurezza del casco. Non guidare mai con il casco appeso alla motocicletta poiché danneggerebbe il rivestimento di vernice, lo scudo e il sottogola. Tenerlo sempre lontano da marmitta, gas di scarico, fonti di calore, dalle intemperie. Quando non si guida proteggerlo sempre dai raggi solari, soprattutto se il colore del casco è scuro.



10. TENERE IL CASCO FUORI DALLA PORTATA DEGLI ANIMALI

Assicuratevi che il tuo animale domestico non "mastichi" né "graffi" il casco e l'imbottitura di conforto. Il danno causato sarebbe irreparabile.



11. CONSERVARE IL CASCO IN UN POSTO SICURO

Non lasciare mai il casco sugli specchietti né sul manubrio per evitare danni alle imbottiture di conforto.

AVVERTENZA! Un casco conservato in modo improprio può danneggiarsi e aumentare il rischio di lesioni gravi o morte in caso di incidente. Dovresti :

- Conservare il casco in un luogo fresco e asciutto,
- Tenere il casco lontano da animali domestici e altri animali,
- Tenere il casco lontano da fonti di calore superiori a 122F (50°C) e non posizionarlo su o vicino a superfici calde,
- I caschi lasciati al sole per lunghi periodi di tempo, potrebbero sbiadire nel tempo.



12. NON ESPORRE IL CASCO A SOLVENTI

Non lasciare mai il casco sul serbatoio troppo a lungo poiché i fumi della benzina lo danneggerebbero. Non esporre mai il casco a solventi come benzina o qualsiasi altro tipo di carburante per evitare danni alla visiera, alle piccole parti in plastica e all'imbottitura di conforto.

13. ISPEZIONA IL TUO CASCO

Per assicurarvi che il tuo casco sia nelle migliori condizioni per massimizzare la tua protezione, ispeziona sempre il tuo casco prima di guidare:

- Controllare lo scudo e il meccansimo della visiera, se necessario, serrare correttamente e nuovamente le viti del meccansimo visiera. Assicuratevi di non stringere troppo le viti. Le viti della piastra di base in plastica possono rompersi e le viti plastiche possono rimuovere i manicotti delle viti se serrati eccessivamente.
- Verificare la presenza di danni al casco: se il casco è danneggiato o crepato, smettere immediatamente di usarlo. Seguire le istruzioni nella sezione (15) se il tuo casco è caduto, potresti non essere in grado di vedere il danno.
- Verificare la presenza di parti usurate o danneggiate: i componenti in plastica possono usurarsi nel tempo. Se trovi parti usurate o danneggiate, sostituiscile o acquista un nuovo casco. Seguire le istruzioni nella sezione (14).
- Controlla la tua visiera: se la tua visiera è graffiata o danneggiata, potrebbe ridurne la visibilità, sostituiscila se necessario. Assicuratevi sempre di vedere abbastanza bene per guidare in sicurezza la tua motocicletta.

AVVERTENZA! Se alcune parti cadono durante la guida, la vista potrebbe essere ostruita e ciò potrebbe causare un incidente.

- Verificare che il sistema di ritenzione (sottogola) non sia danneggiato. Se è sfilacciato o strappato, sostituire il casco.
- Verificare che l'imbottitura di conforto sia in posizione.

14. I CASCHI ATTENUANO I SUONI IMPORTANTI E RIDUCONO GLI AVVISI DI CAMBIAMENTI AMBIENTALI

AVVERTENZA! Quando si utilizza un casco, soprattutto della tipologia integrale, in un certo senso si è isolati dall'esterno. I cambiamenti climatici possono prenderti alla sprovvista: temporali improvvisi, sbalzi di temperatura, entrata e uscita dai tunnel o le condizioni dei passi di montagna possono causare umidità o mancanza di visibilità sulla visiera. Non guidare con la visiera appannata. L'uso di un casco riduce la tua capacità di sentire il rumore del traffico, soprattutto ad alta velocità. Quando si utilizza un casco integrale, avere la visiera aperta o chiusa fa una grande differenza. Per una guida sicura, analizza come il livello di velocità e il tipo di casco possano influenzare la percezione delle condizioni stradali e se la visiera debba essere aperta o chiusa.

15. PARTI DI RICAMBIO

AVVERTENZA! L'uso di parti di ricambio non prodotte da KYT può aumentare il rischio di lesioni gravi o morte in caso di incidente. Utilizzare solo parti KYT specificamente progettate per funzionare con questo casco.

16. SOSTITUZIONE DEL CASCO

AVVERTENZA! Sebbene il tuo casco KYT sia costruito con i migliori materiali disponibili per offrire un prodotto di lunga durata, alla fine dovrà essere sostituito. Sostituisciti immediatamente il casco se:

- Ha subito un impatto. Il tuo casco è progettato per UN SOLO impatto. Un impatto può rompere il guscio esterno o comprimere il rivestimento antiurto. Potrebbe non essere possibile rilevare questo danno. Qualsiasi impatto in un incidente o in una caduta da un minimo di 1.2 mt è sufficiente per danneggiare il tuo casco.

- Il guscio, la fodera o il sistema di ritenzione sono danneggiati. La calotta del casco, la calottina interna che assorbe gli urti e il sistema di ritenzione devono essere in buone condizioni per offrirti la massima protezione.

Anche se il tuo casco non è stato danneggiato, deve essere sostituito ogni 3 o 5 anni a seconda di quanto lo usi. Nel tempo, i raggi UV e l'invecchiamento di adesivi e componenti danneggeranno il tuo casco. Indossare un casco danneggiato può aumentare il rischio di lesioni gravi o morte in un incidente.

17. SMALTIMENTO DEL CASCO

AVVERTIMENTO! Se acquisti un nuovo casco, distruggi quello vecchio per assicurarti che non possa essere riutilizzato. Non vendere o regalare il tuo vecchio casco, anche se non è stato danneggiato. Nel tempo, i raggi UV e l'invecchiamento di adesivi e componenti danneggeranno il casco si adatterà ai contorni della tua testa. Se qualcun altro usa questo casco, non fornirà loro la stessa protezione.

18. GARANZIA

Con la presente KYT estende una garanzia limitata all'acquirente, un casco KYT è privo di difetti di materiale e lavorazione.

19. COPERTURA

Questa garanzia è applicabile solo ai difetti del produttore e il periodo di garanzia fino a 2 anni dalla data di acquisto. Questa garanzia non si applica a problemi che derivano da un uso improprio, negligenza, modifiche, incidenti, ecc. Un cambio di colore fluorescente non è soggetto a garanzia in quanto questa è una caratteristica tipica del colore fluorescente; potrebbe sbiadire o degradarsi a seconda dell'ambiente, dell'uso o dai comportamenti dell'utente.

20. DISCLAIMER

Qualsiasi garanzia di commerciabilità e qualsiasi garanzia implicita viene espressamente esclusa. Inoltre KYT non sarà responsabile per eventuali danni consequenziali.

21. PROCEDURA

Per ricevere la garanzia, si prega di portare il casco, la ricevuta con la data di acquisto e un breve promemoria che include una descrizione del problema, il nome e il numero di telefono al rivenditore KYT autorizzato da cui è stato acquistato il casco.

ISTRUZIONI D'USO

SISTEMA DI RITENZIONE DOUBLE D-RING — Figura 1

Per allacciare il casco, far passare il nastro attraverso i due anelli (1), tirare l'estremità del nastro (2) fino a quando il cinturino non preme contro la mascella e fare clic sul bottone automatico anti-scuotimento (3) in posizione come mostrato nella figura.

Verificare che il casco calzi bene (vedere il paragrafo "Scegliere il casco giusto" nel libretto "Avvertenze di sicurezza").

Per rimuovere il casco, sganciare il bottone automatico tirando l'estremità del nastro e allentare il nastro, facendolo passare attraverso gli anelli, utilizzando la linguetta rossa come mostrato in figura.

N.B. I BOTTONI / VELCRO POSIZIONATI SUL SISTEMA DI RITENZIONE NON SONO FISSAGGI MA SONO PRESENTI SOLO PER PREVENIRE LO SCUOTIMENTO DEL CINTURINO: NON DEVONO ESSERE UTILIZZATI IN ALTERNATIVA AL FISSAGGIO DELLA CINGHIA.



FIGURA 1

SISTEMA DI RITENZIONE A REGOLAZIONE MICROMETRICA — Figura 1A

Con il sistema di ritenzione a regolazione micrometrica, il cinturino deve essere regolato prima di essere allacciato.

Seguendo le indicazioni della figura sottostante, regolare la lunghezza del cinturino, allungando o accorciando la porzione di nastro che passa attraverso l'anello metallico (1) fino a quando il casco non aderisce perfettamente cioè quando la cinghia è allacciata. Per allacciare il casco, inserire la linguetta seghettata nella fibbia metallica (2) e spingerla il più possibile (3) finché la cinghia non preme contro la mascella. Il sistema di regolazione micrometrica consente un'ulteriore e più precisa "calibrazione" del comfort e della vestibilità grazie alla possibilità di utilizzare il numero di posizioni preferito sulla linguetta seghettata (è preferibile inserire la linguetta il più possibile nella fibbia). Verificare che il casco calzi bene (vedere il paragrafo "Scegliere il giusto casco" nel libretto "Avvertenze di sicurezza").

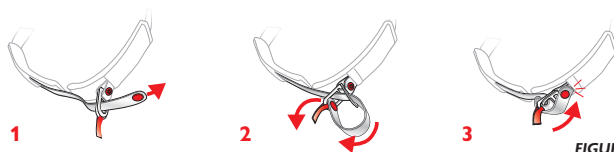
Per rimuovere il casco, sollevare la leva rossa utilizzando il nastro (4) e quindi aprire la fibbia (5) come mostrato nella figura sotto.

AVVERTENZA! Il corretto serraggio del sistema di bloccaggio è estremamente importante. Se il cinturino non tocca il mento o è troppo lento, prova a tirare verso il basso il sistema di bloccaggio con la punta delle dita. Ciò significa che non hai posizionato correttamente le cinghie attraverso i due anelli di bloccaggio. Riprova. Se il sistema di bloccaggio è allentato o non annodato l'impatto può far sfilare il casco, lasciando la testa senza alcun tipo di protezione. Non utilizzare un casco che possa permettere lo scalzamento a causa di un'errata chiusura del cinturino, poiché questo potrebbe provocare la tua morte o lesioni gravi in caso di incidente.

Se il sistema di sgancio non funzionasse correttamente astenersi dall'usare il casco e rivolgersi esclusivamente a personale autorizzato Suomy.



FIGURA 1A



PRESE D'ARIA FRONTALI SUPERIORI — F — Figura 2/3

Il flusso di aria in ingresso nella parte frontale superiore del casco può essere regolato facendo scorrere il cursore presente sulle prese d'aria stesse:

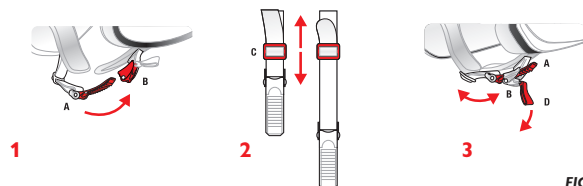
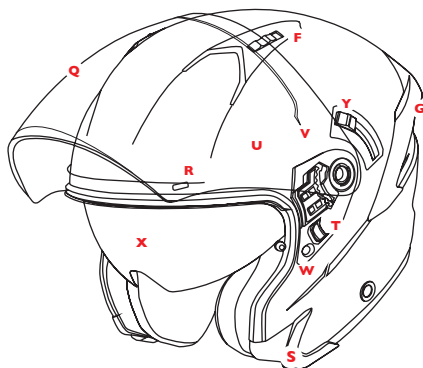
- Figura 4: Far scorrere i cursori verso l'estremità anteriore, in tal modo le prese d'aria saranno completamente chiuse.
- Figura 5: Far scorrere i cursori verso l'estremità posteriore, in tal modo le prese d'aria saranno completamente aperte.



FIGURA 2



FIGURA 3

ESTRAZIONE PRESA D'ARIA POSTERIORE — G — Figura 4

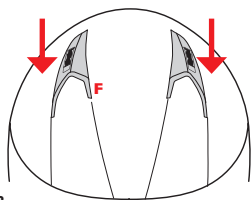
Il flusso di aria in ingresso nella parte frontale superiore del casco può essere regolato facendo scorrere il cursore presente sulle prese d'aria stesse:

- Figura 4: Far scorrere i cursori verso l'estremità anteriore, in tal modo le prese d'aria saranno completamente chiuse.
- Figura 5: Far scorrere i cursori verso l'estremità posteriore, in tal modo le prese d'aria saranno completamente aperte.

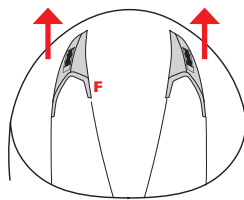

FIGURA 4

IMBOTTITURA — H — I — J — K

Le imbottiture interne possono essere agevolmente rimosse per essere lavate o sostituite.

Imbottitura centrale interna: CALOTTINA — H — Figura 4/5

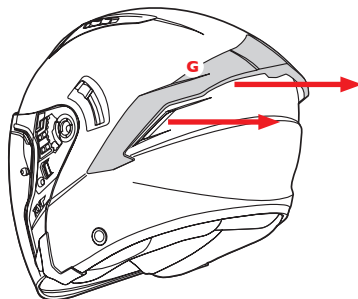
Rimozione e Montaggio

La calottina (H) è fissata al casco per mezzo di 3 bottoni automatici (I) e una linguetta di fissaggio (J)

Rimozione — Figura 4

Impugnare la parte posteriore della calotta (vicino alla nuca) e sganciare la linguetta di fissaggio (J) spingendola e contemporaneamente ruotandola verso l'interno. Staccare i bottoni automatici (I) e rimuovere la calottina interna (H). Porre molta attenzione nella rimozione, facendo leva sulla parte rigida del bottone e tirando leggermente verso l'interno del casco senza rovinare il bottone stesso.

Attenzione: per evitare di danneggiare il rivestimento interno, prima di estrarre la calottina assicurarsi di aver sganciato i bottoni automatici.

Montaggio — Figura 5

Posizionare la calottina (H) all'interno del casco controllando il verso di montaggio.

- 1) Appoggiare la parte posteriore della calottina alla parte fissa del rivestimento interno avendo cura che la linguetta di fissaggio (J) sia correttamente inserita nell'apposito alloggiamento (K).
- 2) Agganciare i bottoni automatici (I). Dopo il fissaggio controllare che la calottina aderisca correttamente all'interno del casco (imbottitura in polistirolo).

FIGURA 4



FIGURA 5

Impbotture laterali interne: GUANCIALI — L — Figura 6/7

Rimozione e Montaggio

Rimozione — Figura 6

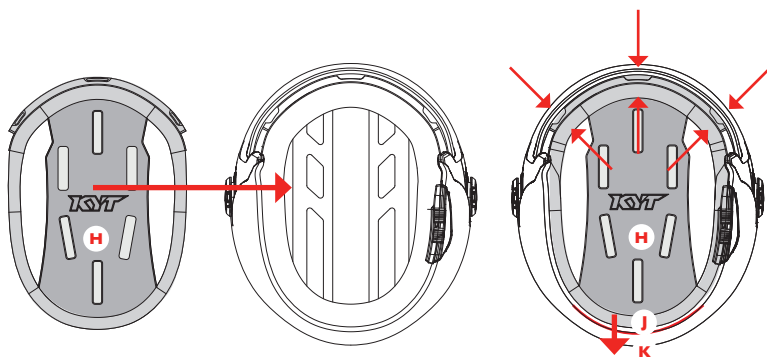
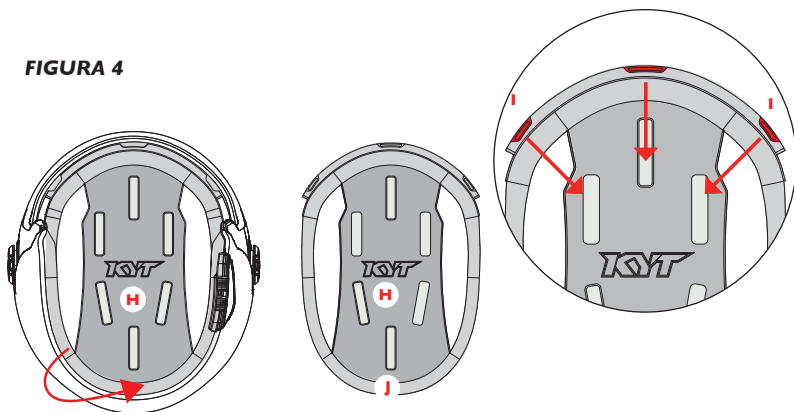
Impugnare il guanciaie (L) nella parte anteriore, spingerlo verso la parte posteriore del casco e contemporaneamente ruotarlo verso l'interno.

Montaggio — Figura 7

Capovolgere il guanciaie dalla posizione originaria. Inserire il guanciaie (L) facendolo aderire al velcro (N).

Controllare che il montaggio sia stato eseguito correttamente verificando:

> **che il guanciaie sia saldamente bloccato in posizione**

> **che il cinturino sia completamente libero all'interno della fessura di passaggio e non sia rimasto schiacciato sotto il guanciaie durante il montaggio.**

Solo il corretto bloccaggio del guanciaie ed il corretto posizionamento del cinturino assicurano che il sistema di ritenzione mantenga la sua efficacia.

Nel caso non si riesca a bloccare il guanciaie correttamente astenersi dall'usare il casco.



FIGURA 6



FIGURA 7

VISIERA — Q — R — S

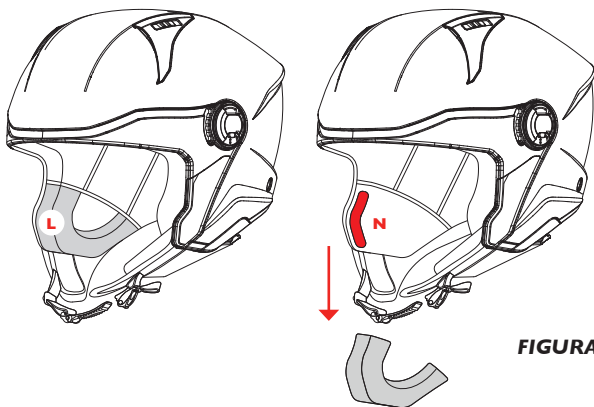
La visiera deve essere periodicamente pulita e controllata.
La presenza di sporco e/o di graffi profondi sulla superficie della visiera può essere causa di riflessi di luce anomali o aberrazioni che diminuiscono la sicurezza di guida. Sostituire immediatamente la visiera nel caso si riscontrino tali difetti.

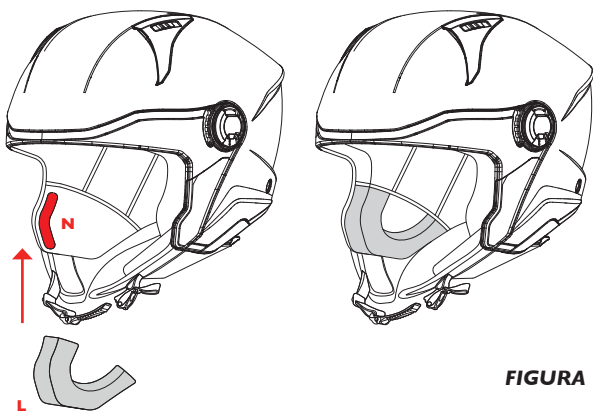
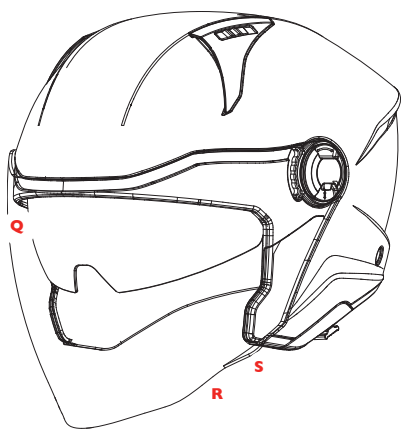

Chiusura visiera: per bloccare la visiera in posizione di fermo abbassarla fino a che la linguetta sia bloccata all'interno della sede (S) ricavata sotto la guarnizione. Sono previste due posizioni di blocco (visiera completamente aperta/chiusa) e quattro posizioni intermedie. L'azionamento deve sempre essere completato fino alle posizioni di blocco, avvertibili da un leggero scatto a visiera correttamente bloccata. Per sbloccare la visiera dalle posizioni di fermo è sufficiente, azionandola come sopra indicato, esercitare una leggera pressione nella fase iniziale del movimento fino allo sblocco dalla posizione di fermo.

Durante la guida la visiera non deve essere mai lasciata nelle posizioni intermedie; deve essere sempre bloccata nelle posizioni di fermo.



FIGURA 8

Azionamento — Figura 8

La visiera (Q) deve essere azionata agendo solo sulla leva di sollevamento (R). Evitare di azionarla agendo sulle altre zone in modo da non causare danneggiamenti accidentali (graffi) o sporcare il campo visivo.

Apertura visiera: spingere la visiera leggermente verso l'esterno tramite la levetta di sollevamento (R) per disimpegnare la linguetta di blocco dalla sede (S) ricavata sotto la guarnizione e sollevarla verso l'alto.

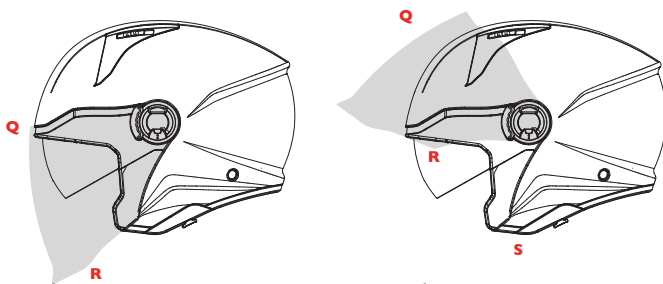

FIGURA 9A

Rimozione — Figura 9A

1) Sollevare la visiera fino alla posizione di completa apertura.

2) Spingere verso l'alto il pulsante Z e contemporaneamente ruotare la placchetta come indicato nella figura 2.

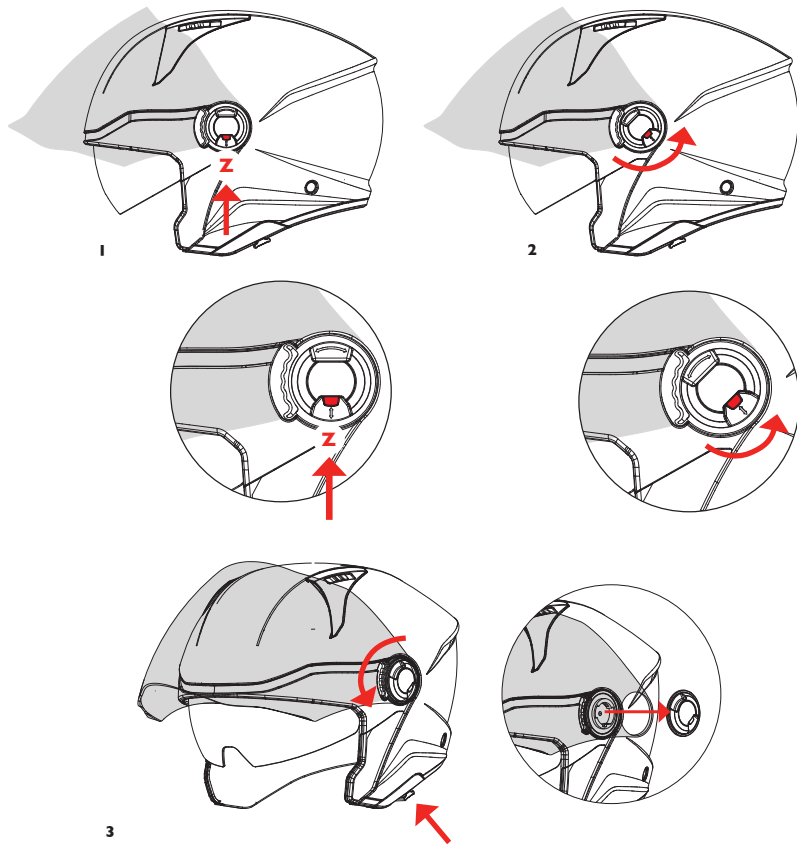
Estrarre la placchetta come indicato nella figura 3

3) Estrarre la visiera dal meccanismo ruotandola leggermente e contemporaneamente spingendola verso l'esterno. Ripetere l'operazione sul lato opposto.

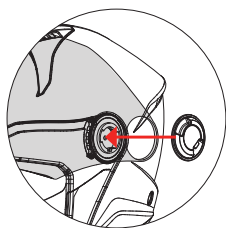

1

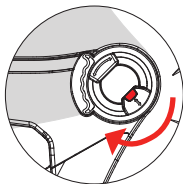

2

FIGURA 9B

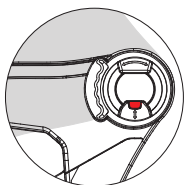

3

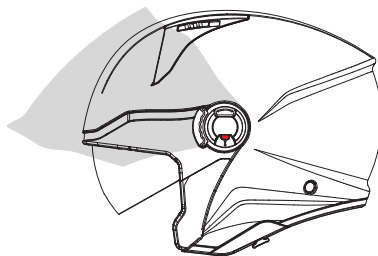

4

Montaggio — Figura 9B

Per assicurare il miglior funzionamento del sistema di rotazione, prima di procedere al montaggio della visiera assicurarsi che tutti i particolari (sedi sul casco e superfici della visiera a contatto con le parti in movimento) siano perfettamente pulite.

Posizionare la visiera come se fosse nella posizione di completa apertura. Posizionare la visiera sul meccanismo in modo che la sede di rotazione coincida con l'anello di rotazione.

1) Avvicinare la placchetta all'aggancio posto sulla calotta come mostrato in figura

2) Assicurarsi che la placchetta sia posizionata sui relativi agganci. Premere il pulsante Z e ruotare premendo la placchetta sul meccanismo come mostrato in figura.

Ripetere l'operazione sul lato opposto.

A montaggio completato controllare che la visiera sia saldamente vincolata al casco, che ruoti liberamente e che si blocchi correttamente nelle posizioni di fermo.

Se queste condizioni non fossero verificate ed il meccanismo di rotazione della visiera non funzionasse correttamente, astenersi dall'usare il casco e rivolgersi esclusivamente a personale autorizzato.

VISIERINO SOLARE — X

Azionamento — Figura 10

Il visierino solare deve essere azionato agendo sulla leva (Y).

1) Apertura visierino solare: far scorrere la leva (Y)

2) Chiusura visierino solare: far scorrere la leva (Y) nel verso opposto.

Non utilizzare il visierino solare interno nei giorni di pioggia, quando si guida in galleria, sottopassi o in qualsiasi momento di luce scarsa.

Rimozione — Figura 11

Sollevare la visiera fino alla posizione di completa apertura.

Posizionare il visierino nella modalità di utilizzo. Sganciare il visierino applicando una leggera pressione verso l'esterno estraendolo dall'apposito alloggiamento (Z) all'interno della calotta. Ripetere l'operazione sul lato opposto.

Montaggio

Agganciare il visierino applicando una leggera pressione verso l'interno inserendolo nell'apposito alloggiamento (Z) all'interno della calotta. Ripetere l'operazione sul lato opposto.



FIGURA 10



FIGURA 11

D-GEITY

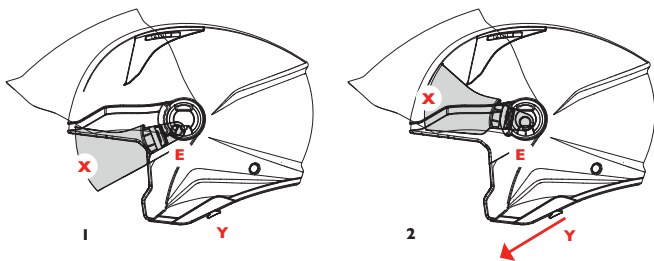

ITALIANO
ENGLISH
FRANÇAIS
ESPAÑOL
DEUTSCH

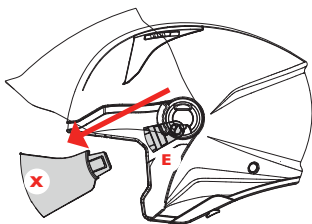

THANK YOU FOR CHOOSING KYT

WARNING! For your safety, it is important that you completely read the owner's manual and all warning labels.

Read this instruction carefully before using your helmet. This manual is very important for your safety and for your helmet life. Helmets have been conceived, designed and manufactured using the most advanced technologies for motorbike rider's maximum safety. Helmets have been created for motorcycle use only and cannot guarantee suitable protection if used for other purposes or sports. In case of an accident, especially with strong impacts, a helmet will not avoid all risks of fatal injuries. Do not expose your helmet to intense light sources especially if the color is fluo as yellow, orange, red or green because the resistance to the light for this kind of color is very low and it may fade. Helmet is in compliance with the standards valid in the country of purchase

INFORMATIONS FOR USERS

- A.** No Helmet can protect the user against any type of crash. Certainly the protection capacity of the helmet is not endless, some crashes may generate such high stress that even the energy absorbed by the helmet is not enough to protect the user from injuries. No helmet, even top quality helmets, can protect the head against any kind of impacts.
- B.** The helmet is designed to be worn with retention straps securely fasten. Do not wear scarves or neck guards which could make the strap slide and let the helmet fall off in case of a crash.
- C.** Do not stick or glue any element if not recommended by the producer.
- D.** Do not cut or punch the shell.
- E.** The function of the helmet is to reduce the stress from user's head in case of a crash; this happens through a partial destruction and/or deformation of its components (mostly external shell and internal polystyrene). In this way, part of the energy generated by the impact, is absorbed by the helmet components in order to reduce vibrations and stress from the user's head, eliminating or limiting the possibility of injuries.
- F.** Inner liner is essential to assure the best helmet functionality. The integrity of the shell and of the inner are essential to ensure the maximum performance in terms of safety.
- G.** The helmet may be damaged by using paints, stickers, petrol or cleaning products even if the damage is not visible.
- H.** Do not use a helmet that suffered severe blows even though the damage is not readily visible; if the helmet is damaged it must be replaced.
- I.** D-CITY is not designed to be used with earphones and/or similar devices.

SAFETY WARNING!**1. READ THIS INSTRUCTION CAREFULLY AND STRICTLY OBSERVE IT BEFORE USING YOUR NEW HELMET**

This helmet has been conceived and manufactured to protect your head in case of shock thanks to the shock absorption ability of the different materials used.

**2. NEVER USE AGAIN A HELMET THAT HAS SUFFERED A SHOCK**

A helmet that has suffered a shock must not be used anymore. Sometimes damages are not visible from the outside however the internal materials may be damaged. The helmet is designed for shock absorption by alteration and partial destruction of some parts: in case of further shock it won't be able to protect you with the maximum safety.

WARNING! Never buy a used helmet or borrow someone else's helmet. Over time the protective foam in helmets will adjust to the contours of a user's head. A used or borrowed helmet may not offer as much protection as a new helmet.

**3. PROPER WEARING**

WARNING! Carefully select the size of your helmet as it is very important for your safety. Ask for your authorized dealer's advice when choosing your helmet suitable size. In order to check your helmet proper size follow the instruction below. Never use a helmet that is too small or too big for your head.

WARNING! Wearing the wrong size helmet can increase your risk of serious injury or death in an accident. A helmet that is too large for your head may be dislodged or knocked off in an accident.

**4. HOW TO CHECK YOUR SIZE**

A safe helmet should close-fit your head. To check the size wear your helmet and shake your head left/right and forward/back. Try to move it with your hands. If it slips it means it is too big. Therefore try a smaller size. If the pressure on your head bothers or hurts you, try a bigger size. You must carry out the "ROLL-OFF TEST": Fasten your helmet. Hold onto the chin strap with one hand and using the other one try to take it off by strongly pulling from the back. If the helmet comes off, the size is not correct. Check that you can turn your head freely and that your side view is not limited. Check if you can breathe freely and that nothing obstructs the air flowing inside the helmet.

WARNING! If the helmet comes off or shifts over your eyes, try another size or another model or brand. You must be able to see the edge in your upper field of vision.

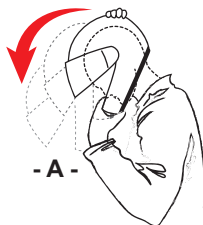

5. POSITIONING

Always wear it in the proper position (figure A). Do not fasten your helmet if you have positioned it too much backward (figure B) or forward (figure C).

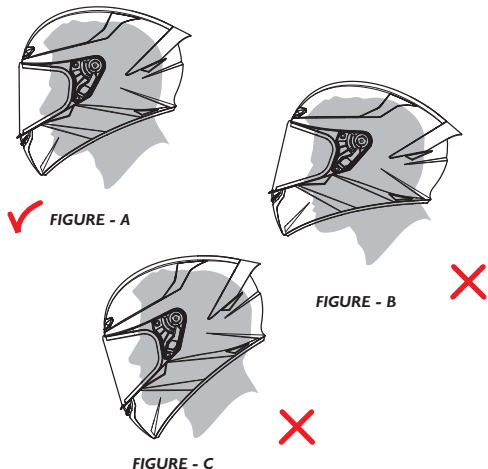

6. VISOR

To clean your visor use warm water (use demineralized water if available) and neutral soap. Avoid using water containing too much chlorine. Do not use alcohol, gasoline or other solvents or window cleaning products which could contain alcohol. Remove the visor before cleaning the internal of the helmet. Place it back only when the cleaning products are completely evaporated.

WARNING. For safety visibility - especially at night - immediately replace a scratched visor. Use colored visors only during the day. Darker visors are not homologated and are intended for race track use only.

Do not stick any adhesives or adhesive tape to the screen since this would weaken its protection. This can damage the screen. Do not drive with a fogged up screen. Bad vision can provoke an accident, causing severe injuries or even death.

7. CLEANING AND MAINTENANCE

Clean your helmet with lukewarm water only (never use hot water) and few drops of neutral soap or use the special HELMET CLEANING PRODUCTS. Let the helmet dry at ambient temperature, do not expose to heat sources and never use a blow drier to dry it.

- Shell Cleaning

WARNING! Only use approved methods to clean the helmet. Using other unapproved chemicals or methods may damage the helmet shell or lining. A damaged helmet may increase your risk of serious injury or death in an accident.

Glossy Finish : KYT recommends cleaning your helmet with products designed for automotive cleaning and polishing. All KYT Helmets are finished with an automotive type base coat/clear coat finish. Rubbing compounds can be used for deep cleaning to remove many scratches and scuffs.

Follow the product's instructions diligently. Over polishing with rubbing compounds can cause light abrasions which may dull the finish of your helmet. Stickers and decals will leave adhesive residue when removed. To remove the adhesive residue, use alcohol swabs. Be certain to immediately wipe away the excess liquid and clean the area with soap and water once the adhesive residue is removed. Do not use excessive pressure while rubbing when attempting to remove the adhesive residue, use multiple light treatments instead.

Non Glossy Finish : For non Glossy Finish helmets, we recommend using warm water and mild soap. Use multiple treatments for heavier dirt. Do not use excessive pressure or rubbing compounds while cleaning the surface as a "glossy" effect could be created. Running the Non glossy finish appearance.

1. Please clean helmets from dust, bugs or grass within one day.

Cleaning progress :

1) Clean the helmet with warm water and cloth.

2) If there are any remains left, dry the helmet and remove any remaining contamination with rubber eraser.

Do not use alcohol or thinner to clean the helmet because they may damage the paint.

2. Avoid oil contamination as it is extremely difficult to clean once exposed.

- Interior Cleaning

Although we recommend changing a helmet every 3 to 5 years, the accumulation of sweat, humidity and dirt can deteriorate the fabric and stitching and this may cause odor. To wash KYT removable pads, hand washing is recommended. KYT does not recommend using spin dryer for the interior pads as it may damage the material. For non removable interiors, KYT recommends using anti bacteria and mildew eliminating products such as "Helmet Fresh." Or other similar product.

- Vent Cleaning

Dirt and debris can find its way into venting of your KYT helmet. Compressed air cans used for cleaning computer keyboards may be used to blow the debris from the ventilation system. It is recommended that you remove any removable pads before doing this process.

- Shield Cleaning

The helmet shield is made of polycarbonate materials with a polyurethane abrasion resistance coating. It should be cleaned using mild soap and warm water. Never use hot water, salt water, benzene, thinner, gasoline or any other harsh agents. Additionally the use of commercial shield cleaners is not recommended because they may affect the quality of the shield material. Treat carefully when cleaning the shield to preserve the abrasion resistant coating. When deep scratches are visible, it is highly recommended that the helmet shield be replaced. Tinted shield are for "Day time use only" and are not suitable for use at night or in conditions of poor visibility.

8. DO NOT MODIFY YOUR HELMET IN ANY WAY

Never try to tamper your helmet. Do not cut or drill the shell of your helmet. Do not insert screws. Do not paint it. Do not modify the chin strap. Do not remove rubber base trim or the rubber window trim, it could be very dangerous in case of an accident. Do not modify the comfort padding by cutting or removing the polystyrene as this would greatly reduce the helmet shock absorption capacity. Use only original spare part.

Modifying your helmet may increase your risk of serious injury or death in an accident.

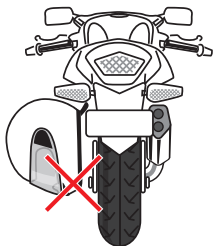

9 USE YOUR HELMET CAREFULLY, DO NOT HANG IT TO YOUR MOTORCYCLE WHILE DRIVING

Although your helmet is very strong it must always be handled with care. Impacts to solid or rough objects may damage the paint coating or, even worse, may reduce the helmet safety. Never ride with your helmet hanging down from your motorcycle as it would damage the paint coating, the visor and the chin strap. Always keep it away from muffler, exhaust gases and heat sources. In hot weather when you are not riding always protect it from sunlight, especially if the color of the helmet is dark.



10. KEEP YOUR HELMET OUT OF THE REACH OF PETS

Make sure to keep your pets away from the helmet and its liners. The damage could be irreparable.



11. STORE YOUR HELMET IN A SAFE PLACE

Do not keep your helmet on the rearview mirror or handlebar to avoid damages to the comfort padding.

WARNING! An improperly stored helmet can become damaged and may increase your risk of serious injury or death in an accident. You should :

- Store helmet in a cool and dry place,
- Keep helmet away from pets and other animals,
- Keep helmet away from heat in excess of 122°F (50°C) and do not set on or near hot surfaces,
- When helmets left out in the sun for extended periods of time, it may fade overtime.



12. DO NOT EXPOSE YOUR HELMET TO SOLVENTS

Never keep your helmet on the fuel tank for too long as the exhausting gasoline fumes may damage it. Never expose your helmet to solvents such as gasoline or any other type of fuel in order to avoid damages to the visor, small plastic parts and comfort padding.

13. INSPECT YOUR HELMET

To ensure that your helmet is in the best condition to maximize your protection, always inspect your helmet for damage before riding :

- Check the shield and shield ratchet : retighten shield ratchet screws if necessary. Be sure not to over tighten any screws. Plastic base plate screws can break and plastic screws can strip the screw sleeves if over tighten.
- Check for the helmet damage : if your helmet is damaged or cracked, stop using it immediately. Follow the instruction in section (15). if your helmet has been dropped, you may not be able to see the damage.
- Check for worn or damaged parts : plastic components may wear out over time. If you find worn or damaged parts, replace them or purchase a new helmet. Follow the instruction in section (14).
- Check your face shield : If your face shield is scratched or damaged it may reduce the visibility, replace if necessary. Always make sure you can see well enough to safely operate your motorcycle.

WARNING! If parts fall off while riding, your vision may be blocked which could cause an accident.

- Check the retention system (chinstrap) for damage. If it is frayed or ripped, replace the helmet.
- Check that the crown pad is in place.

14. HELMETS SOFTEN IMPORTANT SOUNDS AND REDUCE WARNINGS OF ENVIRONMENTAL CHANGES

WARNING! When using a helmet, especially of the integral variety, in a way, you are isolated from the exterior. Climatic changes may catch you off guard: sudden storms, temperature changes while entering and exiting tunnels or going through mountain passes may cause humidity or lack of visibility on your screen. Do not drive with a fogged up screen.

Using a helmet reduces your ability to hear the sound of traffic, especially at high speed. When using an integral helmet, having the screen opened or closed makes a big difference. For safe driving, analyze how the level of speed and the type of helmet affect the perception of the road conditions and whether the screen has to be opened or closed.

15. REPLACEMENT PARTS

WARNING! Use of replacement parts not manufactured by KYT may increase your risk of serious injury or death in an accident. Only use KYT parts that are specifically designed to work with this helmet.

16. HELMET REPLACEMENT

WARNING! Although your KYT helmet is constructed with the best materials available to offer a long lasting product, it will eventually need to be replaced. Immediately replace your helmet if :

- It has suffered an impact. Your helmet is only designed for ONE impact. An impact may fracture the outer shell or compress the impact absorbing liner. You may not be able to detect this damage. Any impact in a crash or a drop from as low as 4 feet is enough to damage your helmet.
 - The shell, lining, or retention system is damaged. The helmet shell, the impact absorbing lining, and the retention system must be in good condition to provide you with the most protection.
- Even if your helmet has not been damaged, it needs to be replaced every 3 to 5 years depending on how much you use it. Over time, UV rays and adhesive and component aging will damage your helmet. Wearing a damaged helmet may increase your risk of serious injury or death in an accident.

17. HELMET DISPOSAL

WARNING! If you buy a new helmet, destroy the old one to ensure it cannot be reused. Do not sell or give away your old helmet, even if it has not been damaged. Over time the protective foam in the helmet will adjust to the contours of your head. If someone else uses this helmet it will not provide them with as much protection.

18. WARRANTY

KYT hereby extends a limited warranty to the purchaser of a KYT helmet that the helmet is free of defects in material and workmanship.

19. COVERAGE

This warranty is applicable to manufacturer's defects only and the warranty period up to 2 years from the date of purchase. This warranty does not apply to any problems that arise from wearer's misuse, negligence, modifications, accidents, etc. A change of fluorescent color is not subject to warranty as this is a typical characteristic of fluorescent color; it may fade or degrade depending on the user's environment.

20. DISCLAIMER

Any warranty of merchantability and any implied warranty are hereby expressly disclaimed. In addition KYT shall not be liable for any consequential damages.

21. PROCEDURE

In order to receive warranty, please take your helmet, your receipt showing the date of purchase, and a brief memo that includes a description of the problem, your name, and phone number to the authorized KYT Dealer from which you purchased your helmet.

USER'S INSTRUCTIONS

DOUBLE D-RING RETENTION SYSTEM — Figure 1

Insert the free end of the strap into the rings. Pull until the strap fits tightly around the jaw. After doing this, it should be impossible to slide out the helmet; verify that, by taking it from the back edge and rotating it towards the front, the helmet cannot be removed and that it remains well fixed on your head.

If the helmet tends to come off or it moves freely on the head, pull the strap tight until the right pressure is reached and repeat test.

If after repeating the test you are not able to efficiently tighten the retention system, do not use the helmet.

Only after the strap has been adjusted tightly, fix the end part of the strap by fastening it with the press stud on the tongue. (figure 1A).

The only function of the press stud fitted on the chin strap is to avoid fluttering of the end part while riding. The fact the press stud is fastened is no guarantee that the helmet has been positioned and closed correctly: the correct fastening of the strap must be verified exclusively through the operations described in the previous paragraphs. To release the retention system, unfasten the press stud and pull the tongue to loosen the closure. Slide out the end part of the strap from the "Double D-Rings". **Use the unlocking tongue only to remove the helmet! Never unlock while riding. If the retention system does not work correctly, do not use the helmet and contact Suomy authorized personnel only.**

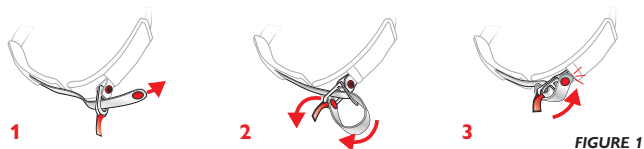

FIGURE 1

MICROMETRIC ADJUSTMENT RESTRAINT SYSTEM — Figure 1A

Closing the strap – There are eight strap positions that allow to easily adjust the restraint closure system, depending on the shape of the user's head.

1) Push the plastic lug (A) in to the guide (B) until the strap is fully secured and pushed firmly against the jaw. Once closed, pull the strap firmly to check if it is securely fasten.

2) If it is not well secured, adjust the length of the strap by moving the band in the buckle (C).

Repeat the operation until the retention system is tightened correctly.

Releasing the strap – Release the plastic lug (A) by pulling (Y) the fabric edge (D) on the lug (B). Release di strap and slip off the helmet.

WARNING! Tightening the locking system properly is extremely important. If the strap does not touch your chin or is too loose, try to scratch the locking system downwards with your fingertips. This means that you have not placed the straps through the two locking rings correctly. Try again. If your locking system is loose or unknotted, and impact can cause your helmet to fall off, leaving your head without any type of protection. Do not use a helmet which you can take off your head while the locking system is knotted, given that this could fall off in case of accident causing your death or severe injuries.

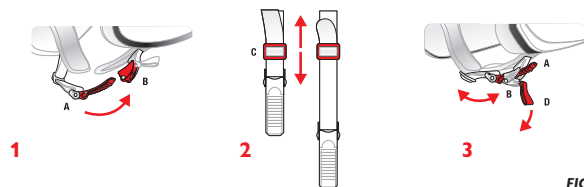
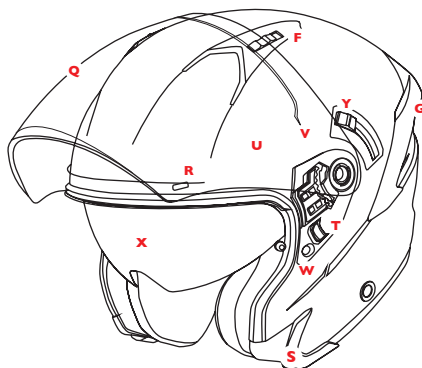

FIGURE 1A



FRONT AIR INTAKE UPPER — F — Figure 2/3

The flow of incoming air in the upper front part of the helmet may be regulated by sliding the cursor on the air intake:

- Figure 2: Slide the cursors forwards to completely close the air intake
- Figure 3: Slide the cursors backwards to completely open the air intake

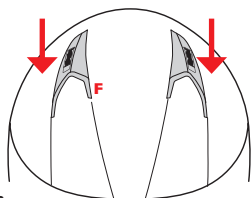

FIGURE 2

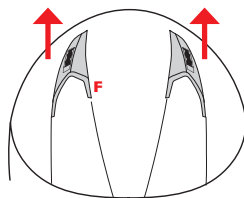

FIGURE 3

REAR AIR VENTS — G — Figure 4

The innovative rear air intake has been designed to further improve ventilation inside the helmet, using residual air flows that, thanks to the Venturi effect, are able to generate a depression in the lower part of the helmet, in order to ensure a substantial extraction of the hot air inside it, consequently maintaining a comfortable temperature.

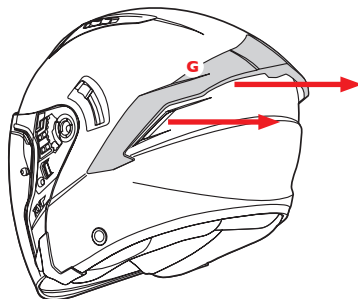

FIGURE 4

PADDING — H — I — J — K

The inner padding can be easily removed to be washed or replaced.

Inner central padding: INNER SHELL — H — Figure 4/5 Assembly and disassembly

The inner shell (H) is fixed to the helmet through two press studs (I) and a securing tab (J)

Removing the inner padding — Figure 4

Grab the back of the shell (near the nape), release the securing tab (J) by pushing it and, at the same time, rotate inwards. Snap to open the press studs (I) and remove the inner shell (H). Be very careful when removing the shell. Press on the rigid part of the stud and pull slightly inwards the inside of the helmet without damaging the press stud.

Caution: to avoid damages to the inner lining, before removing the inner shell make sure that all the press studs have been unhooked.

Assembly — Figure 5

Insert the inner shell (E) inside the helmet, check the assembly direction first.

- 1) Put the back part of the inner shell on the fixed part of the inner liner checking that the security tab (j) is correctly inserted in its seat (K)
- 2) Fasten the press studs (I). After fixing the inner shell, make sure the shell is correctly positioned inside the helmet (polystyrene padding).

FIGURE 4

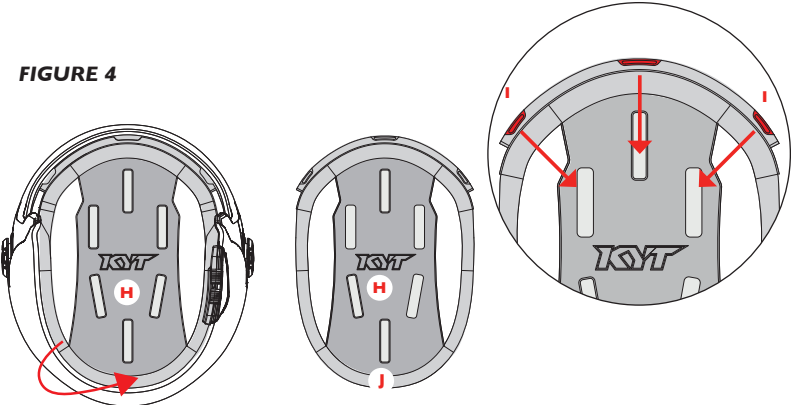
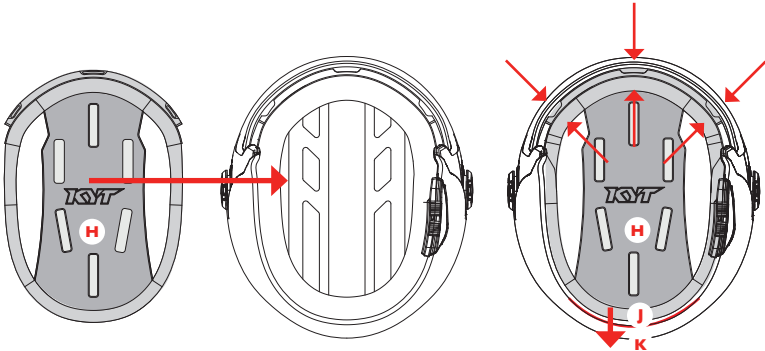

FIGURE 5



Inner side padding: CHEEK PADS — L — Figure 6/7
Assembly and disassembly

Removing the pads — Figure 6

Grab the cheek pad (L) from the front part, push it to the back part of the helmet and then rotate inwards until all the press studs are unhooked.

Assembly — Figure 7

Turn upside down the cheek pads from the original position.
Insert the cheek pad (L) making it fit to the velcro (N).

Verify that the part was assembled correctly by checking that:

- the cheek pad is firmly locked in position
- the strap is completely free inside the hole and is not blocked under the cheek pad during assembly.

Only the correct assembly of the cheek pad and the correct positioning of the strap will assure the proper efficacy of the retention system. During use, the locking lever must always be fixed in lock position; if it cannot be locked correctly do not use the helmet.

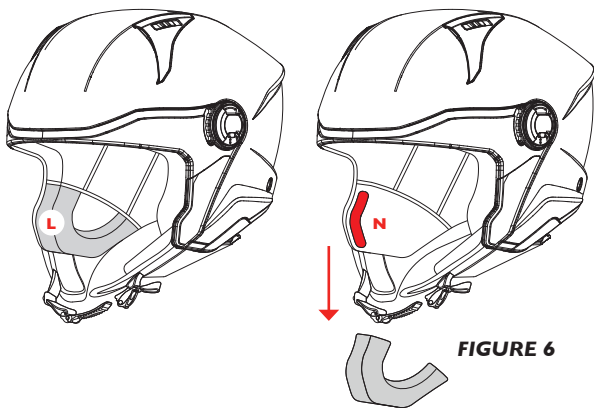

FIGURE 6

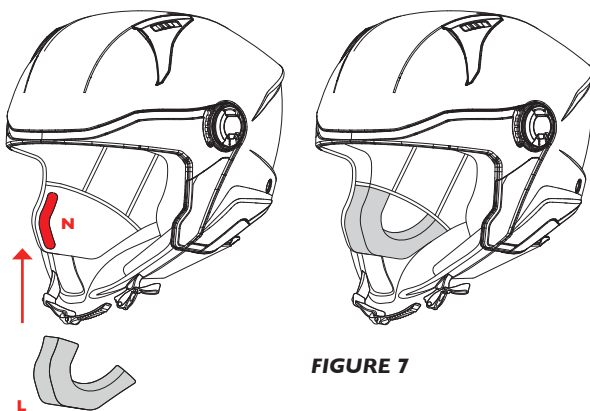
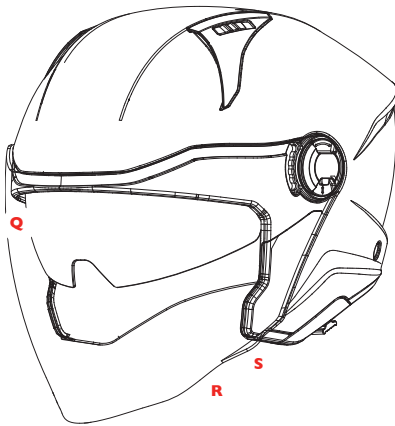

FIGURE 7

VISOR — Q — R — S

The visor must be periodically cleaned and controlled. If the visor is dirty and/or has bad scratches on the surface there could be unusual light reflections or deviations, which may jeopardize safety. Immediately replace the visor if there are these problems.



Closing the visor: to lock the visor in position, lower it until the tab is blocked inside its seat (S) in the gasket.

There are two locking positions: intermediate and visor completely open.

The visor must be opened or closed completely up to the lock position. The visor is correctly locked into position when it clicks into its seat. To unlock the visor from the lock position just follow the above procedure, lightly press during initial phase of the movement until the visor is unlocked.

While riding the motorcycle the visor must never be left in the intermediate positions; it must always be locked in the locking positions.

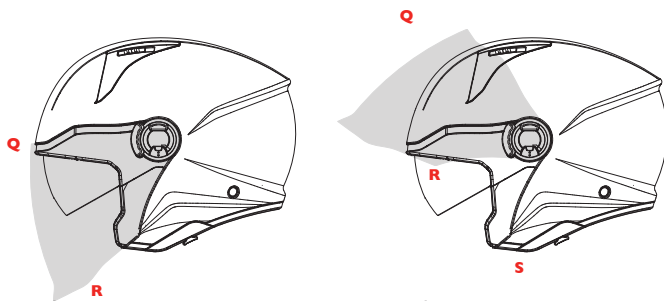

FIGURE 8

How to operate — Figure 8

The Visor (Q) has to be operated only by using the lifting lever (R). Do not open it using other areas to avoid causing accidental damages (scratches) or dirtying the field of vision.

Opening the visor: push lightly the lifting lever outwards (R), to unlock the tab from its seat (S) under the gasket and lift it up.

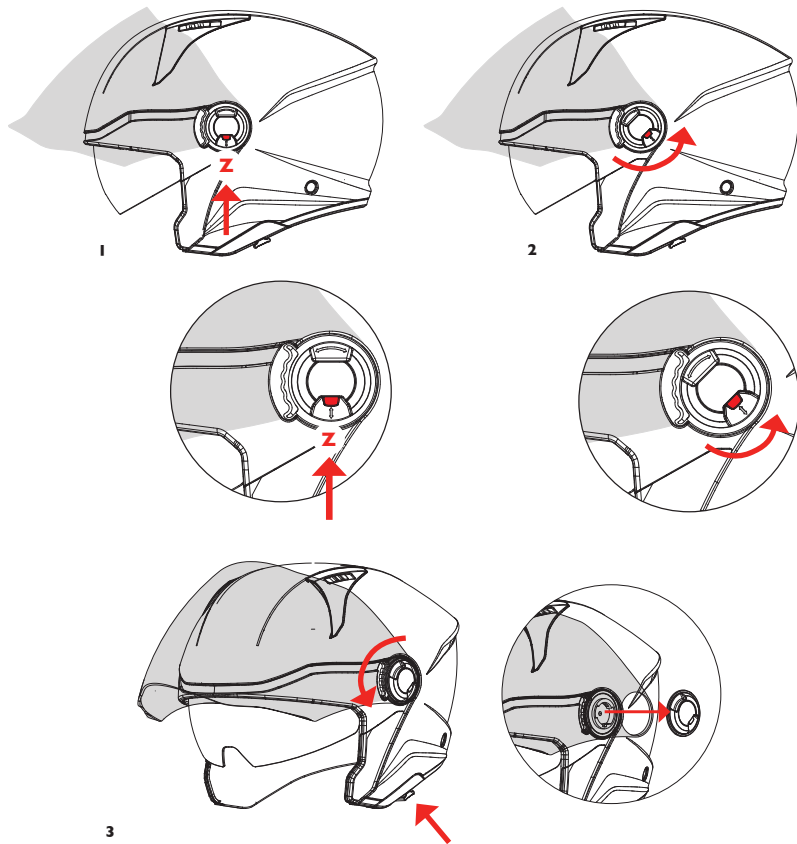
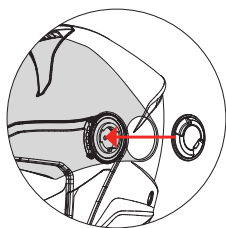

FIGURE 9A

Removing the visor — Figure 9A

- 1) Open the visor until it is completely open.
- 2) Push the button Z upwards and at the same time rotate the plate as shown in picture 2. Extract the plate as shown in the picture 3
- 3) Remove the visor from its mechanism by rotating and at the same time pull it outwards. Repeat the operation on the opposite side.



1

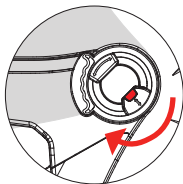

2

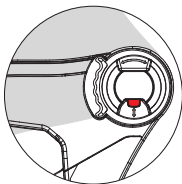

3

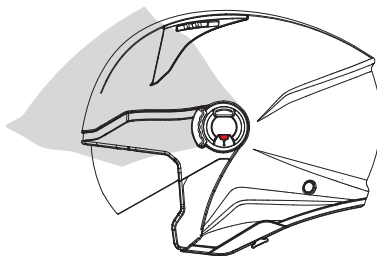

4

FIGURE 9B

Assembly — Figure 9B

To assure the proper operation of the rotation system of the visor, before fitting the visor back on, verify that all the parts (seats on helmet, visor surface in contact with the moving parts) are perfectly clean.

Open the visor completely. Position the visor on the mechanism so that the rotation seat is inserted in the rotation ring.

1) Bring the plate near the shell hook as shown in the figure

2) Make sure that the plate is positioned on its hooks. Press the Z button and rotate pressing the plate on the mechanism as shown in the figure.

Repeat the operation on the opposite side.

After fitting the mechanism verify that the visor is tightly fixed to the helmet, that it rotates freely and that it locks correctly into the locking positions.

If this doesn't happen and the rotation mechanism of the visor doesn't work correctly, do not use the helmet and contact authorized personnel only.

SUN VISOR — X

How to operate — Figure 10

The Visor has to be operated only by using the lifting lever (Y)

1) Opening the sun visor: Slide the lifting lever (Y)

2) Closing the sun visor: Slide the lifting lever (Y) in the opposite direction

Do not use the sun visor in rainy days, while driving through a tunnel, underpass or when the light is low.

Removing the sun visor — Figure 11

Open the visor until it is completely open.

Put the sun visor in the use mode. Release the sun visor by pushing it outwards and pulling it out from its seat in the shell. Repeat the operations on the opposite side

Assembly

Hook the sun visor by pushing inwards and inserting it in the correct shell seat, repeat the operations on the opposite side.

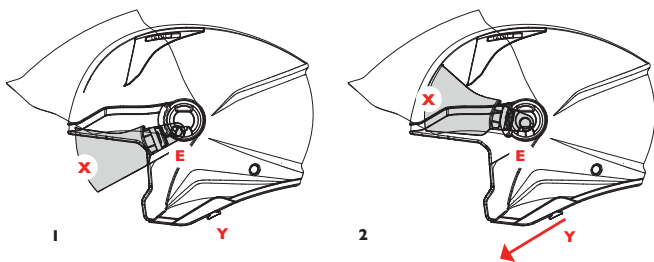

FIGURE 10

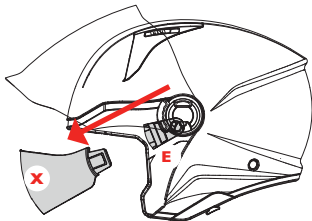

FIGURE 11

D-GITTY

ITALIANO
ENGLISH
FRANÇAIS
ESPAÑOL
DEUTSCH



MERCI D'AVOIR CHOISI KYT

ATTENTION! Pour votre sécurité, il est important de lire entièrement le manuel de l'utilisateur final ainsi que toutes les étiquettes d'avertissement.

Avant d'utiliser votre casque, lisez avec attention les instructions reportées ci-dessous: elles sont très importantes pour votre sécurité et pour que votre casque conserve toute son efficacité dans le temps. Les casques sont étudiés, conçus et construits selon les technologies les plus modernes afin d'offrir un maximum de sécurité au motocycliste. Ils sont créés pour être exclusivement utilisés par les motocyclistes et ne peuvent par conséquent pas garantir de protection correcte s'ils sont utilisés dans d'autres buts ou pour pratiquer d'autres sports. En cas d'accident, spécialement en cas de chocs importants, le casque ne peut, à lui tout seul, éliminer le risque de lésions mortelles. Ne pas exposer le casque à des sources de lumière intense, en particulier si la couleur de votre casque est jaune, orange, rouge ou vert fluorescent car la résistance à la lumière de ces couleurs est peu importante et par conséquent leur teinte pourrait se décolorer.

Casque conforme aux réglementations en vigueur Dans le pays d'achat.

INSTRUCTIONS POUR L'UTILISATION

A. Aucun casque ne peut protéger de tous les types d'impact. Il est clair que la capacité de protection du casque n'est pas infinie et que certains heurts peuvent causer des sollicitations si élevées que même l'énergie absorbée par le casque ne suffit pas à éviter des traumatismes à l'utilisateur: aucun casque, même de très haute qualité, n'est en mesure d'offrir une protection telle qu'elle préserve la tête des forces générées par n'importe quel impact subi.

B. Le casque a été conçu pour être porté avec la sangle fermée. Ne pas porter avec une écharpe ou une mentonnière, qui pourraient favoriser le glissement de la sangle et l'enlèvement du casque en cas d'impact.

C. Aucun élément non conseillé par le fabricant du casque ne doit y être apposé.

D. La calotte ne doit être ni coupée ni percée.

E. La fonction du casque est de réduire les sollicitations sur la tête de l'utilisateur en cas de heurt ; ceci est rendu possible par la déformation et/ou destruction partielle de ses composants (principalement la calotte externe et la calotte interne en polystyrène). L'énergie générée par l'impact est en quelque sorte absorbée par les composants du casque, réduisant ainsi les sollicitations sur la tête, et éliminant ou limitant la possibilité que s'ensuivent des traumatismes.

F. Le rembourrage interne est essentiel pour la bonne fonctionnalité du casque. L'intégrité de la calotte et de l'intérieur sont essentiels pour garantir les meilleures prestations en termes de sécurité.

G. Le casque peut être abîmé par l'application de peintures, essence ou autres produits chimiques... etc, même s'il ne présente pas de dommages visibles.

H. Ne jamais utiliser un casque ayant subi un choc même si aucun dommage apparent n'est constaté: en cas de heurt, le casque doit être remplacé.

I. D-CITY n'est pas conçu pour être utilisé avec des écouteurs et / ou des appareils similaires.

AVERTISSEMENT DE SÉCURITÉ!**1. LIRE CES INSTRUCTIONS AVANT D'UTILISER VOTRE NOUVEAU CASQUE ET LES RESPECTER SCRUPULEUSEMENT**

Ce casque a été étudié et fabriqué pour protéger votre tête en cas de choc au moyen des capacités d'absorption de choc des différents matériaux utilisés.

**2. UN CASQUE QUI A SUBI UN CHOC NE DOIT PLUS ÊTRE UTILISÉ**

Un casque ayant subi un choc ne doit plus être utilisé: parfois les dégâts ne sont pas visibles de l'extérieur mais les matériaux peuvent être endommagés à l'intérieur. Le casque a été construit pour absorber un choc au moyen de l'altération et de la destruction partielle de certaines de ses parties: en cas de choc ultérieur il n'est plus en mesure de vous avec le même degré de sécurité.

ATTENTION! N'achetez jamais un casque d'occasion, et n'empruntez jamais le casque d'une autre personne. Avec le temps, la mousse protectrice du casque s'adapte aux contours de la tête de l'utilisateur. Un casque usagé ou emprunté peut ne pas offrir autant de protection qu'un casque neuf.

**3. COMMENT CHOISIR CORRECTEMENT SON CASQUE**

ATTENTION ! Choisir correctement la taille de votre casque est très important pour votre sécurité. Avec l'aide de votre revendeur autorisé, choisissez la bonne taille pour votre casque. Afin de vérifier que la taille est la bonne, suivez les instructions du point (4). Ne jamais utiliser un casque trop petit ou trop grand pour vous.

ATTENTION! Le port d'un casque de mauvaise taille peut augmenter le risque de blessure grave ou de décès dans un accident. Un casque trop grand pour votre tête peut être déboîté ou arraché lors d'un accident.

**4. COMMENT VÉRIFIER LA TAILLE**

Pour être sûr, un casque doit complètement couvrir la tête. Pour vérifier la taille, mettez le casque et secouez la tête de gauche à droite et d'avant en arrière: essayez de bouger le casque avec les mains, s'il a tendance à glisser cela veut dire qu'il est trop grand et dans ce cas, essayez-en un plus petit. Si la pression sur votre tête vous gêne ou vous fait mal, essayez-en un plus grand. Vous devez ensuite effectuer un « ROLL-OFF TEST » (voir figure B). Attachez le casque et attrapez la jugulaire d'une main et essayez en même temps, avec l'autre, d'enlever le casque en le tirant fortement par l'arrière. Si, de cette manière, le casque s'en va, c'est que la taille n'est pas la bonne. Vérifiez que vous pouvez bouger librement la tête et que votre vision latérale n'est pas limitée. Vérifier également que vous pouvez bien respirer et que rien ne gêne la circulation de l'air à l'intérieur du casque.

ATTENTION! Si le casque se dégage ou se déplace au-dessus de vos yeux, essayez une autre taille, un autre modèle ou une autre marque. Vous devez être capable de voir le bord dans votre champ de vision supérieur.

Ne collez pas d'adhésif ni de ruban adhésif sur l'écran, car cela affaiblirait sa protection. Cela pourrait endommager l'écran. Ne conduisez pas avec un écran embué. Une mauvaise vision peut provoquer un accident, entraînant des blessures graves, voire la mort.

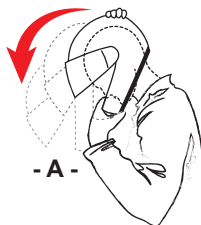

- A -



- B -

5. PORT DU CASQUE

Ne pas mettre votre casque et/ou l'attacher si et quand il est mis trop en arrière (figure A); mettez toujours votre casque dans la bonne position (figure B) ou transmettre (figure C).

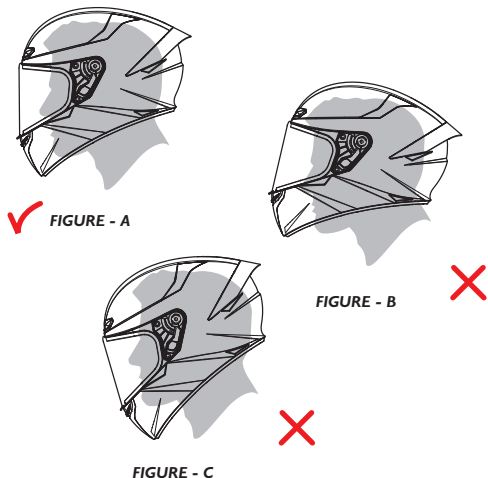

6. ÉCRAN

Pour nettoyer l'écran n'utiliser que de l'eau tiède pour le nettoyer, si possible déminéralisée, avec du savon neutre. Éviter d'utiliser de l'eau très colorée. Ne pas utiliser d'alcool, d'essence ou autre solvant ou produit destiné au nettoyage des vitres qui pourraient contenir de l'alcool. Avant de nettoyer l'intérieur du casque, enlever l'écran. Ne le remettre que quand les produits de nettoyage se sont complètement évaporés.

ATTENTION ! Un écran rayé doit immédiatement être remplacé pour ne pas compromettre la visibilité, surtout nocturne. N'utiliser les écrans colorés que de jour. Les plus foncés ne sont pas homologués et sont réservés à une utilisation sur circuit.

7. NETTOYAGE ET ENTRETIEN

Ne nettoyer les casques qu'avec de l'eau tiède (pas chaude !) et quelques gouttes de savon neutre ou avec des PRODUITS SPÉCIFIQUES POUR LE NETTOYAGE DES CASQUES. Faire sécher le casque à température ambiante : ne jamais l'exposer à des sources de chaleur et ne pas le sécher à l'aide d'un sèche-cheveux.

- Nettoyage de la coque

ATTENTION! N'utilisez que des méthodes approuvées pour nettoyer le casque. L'utilisation d'autres produits chimiques ou de méthodes non approuvées peut endommager la coque ou la doublure du casque. Un casque endommagé peut augmenter le risque de blessure grave ou de mort au cours d'un accident.

Finition brillante : KYT recommande de nettoyer votre casque avec des produits conçus pour le nettoyage et le polissage automobile. Tous les casques KYT sont finis avec une couche de base de type employé pour le secteur automobile et une couche de finition transparente. Des produits de gommage peuvent être utilisés pour un nettoyage en profondeur afin d'éliminer les nombreuses rayures et éraflures. Suivez scrupuleusement les instructions du produit. Un polissage excessif avec des produits de gommage peut provoquer de légères abrasions qui peuvent ternir la finition de votre

casque. Les autocollants et les décalcomanies laisseront des résidus d'adhésif lorsqu'ils seront retirés. Pour enlever les résidus d'adhésif, utilisez des tampons imbibés d'alcool. Veillez à essuyer immédiatement l'excès de liquide et à nettoyer la zone avec de l'eau et du savon une fois les résidus d'adhésif enlevés. Pour enlever les résidus de colle, n'exercez pas une pression excessive en frottant, mais procédez plutôt par plusieurs passages sans trop insister.

Finition mate : Pour les casques à finition mate, nous recommandons d'utiliser de l'eau chaude et un savon doux. Effectuez plusieurs passages pour les salissures plus importantes. N'appliquez pas une pression excessive et prohibez les produits de gomme lorsque vous nettoyez la surface, car cela pourrait créer un effet de « brillance » en éliminant la finition mate.

1. Éliminez les traces de poussière, les insectes ou les taches d'herbe dans la journée.

Progression du nettoyage :

- 1) Nettoyez le casque avec de l'eau chaude et un chiffon.
- 2) S'il reste des traces, faites sécher le casque et enlevez toute contamination restante avec une gomme en caoutchouc.

N'utilisez pas d'alcool ni de diluant pour nettoyer le casque, car ils pourraient endommager la peinture.

2. Éviter les taches d'huile car elles sont extrêmement difficiles à nettoyer une fois formées.

- Nettoyage de l'intérieur

Bien qu'il soit recommandé de changer de casque tous les 3 à 5 ans, l'accumulation de sueur, d'humidité et de saleté peut détériorer le tissu et les coutures, ce qui peut générer des odeurs désagréables. Pour laver les coussinets amovibles KYT, il est recommandé de procéder à un nettoyage à la main. Cependant, si vous choisissez de les laver en machine, utilisez le réglage « Délicat » et faites-les sécher à l'air libre. KYT déconseille l'essorage pour les coussins intérieurs car cela pourrait endommager le tissu. Pour les parties intérieures non amovibles, KYT recommande l'utilisation de produits antibactériens et anti-moisissure tels que « Helmet Fresh », ou tout autre produit similaire.

- Nettoyage des orifices d'aération

Des salissures et des débris peuvent s'infiltrer dans les ouvertures de ventilation de votre casque KYT. Les canettes d'air comprimé utilisées pour le nettoyage des claviers d'ordinateur peuvent être utilisées pour souffler les impuretés présentes dans le système de ventilation. Il est recommandé de retirer les tampons amovibles avant de procéder à cette opération.

Nettoyage de la visière

La visière du casque est en polycarbonate protégé par un revêtement en polyuréthane résistant à l'abrasion. Elle doit être nettoyée à l'aide d'un savon doux et d'eau chaude. N'utilisez jamais d'eau chaude, d'eau salée, de benzène, de diluant, d'essence ou tout autre agent agressif. En outre, l'utilisation de nettoyeurs commerciaux pour visières n'est pas recommandée car ils peuvent affecter la qualité du matériau de la visière. Traitez-la avec soin lorsque vous la nettoyez afin de préserver le revêtement résistant à l'abrasion. Lorsque des éraflures profondes sont visibles, il est fortement recommandé de remplacer la visière du casque. Les visières teintées sont destinées à un usage diurne uniquement et ne sont pas adaptées à un usage nocturne ou dans des conditions de mauvaise visibilité.

Modifier votre casque peut augmenter les risques de blessure grave ou de décès lors d'un accident.

ATTENTION! Un casque mal rangé peut s'abîmer et augmenter le risque de blessure grave ou de mort dans un accident. Il est nécessaire de :

- Stocker le casque dans un endroit frais et sec,
- Garder le casque loin des animaux de compagnie et des autres animaux,
- Garder le casque loin de toute chaleur supérieure à 122F (50°C) et de ne pas le poser sur ou près de surfaces chaudes,
- Un casque exposé au soleil pendant de longues périodes peut se décolorer avec le temps.

8. NE PAS EFFECTUER DE MODIFICATIONS SUR VOTRE CASQUE

Il ne faut jamais effectuer de modifications sur votre casque. Ne pas couper ou trouser la calotte de votre casque, ne pas y mettre de vis, ne pas le vernir. Ne faire aucune modification sur la jugulaire.

Ne pas enlever le bord inférieur du casque ou celui de la visière: cela pourrait être très dangereux en cas d'accident. Ne pas en modifier l'intérieur et en particulier ne pas couper ni enlever une partie du polystyrène car cela réduirait sensiblement les possibilités d'absorption des chocs. N'utiliser que des pièces de rechange d'origine.

Modifier votre casque peut augmenter les risques de blessure grave ou de décès lors d'un accident.

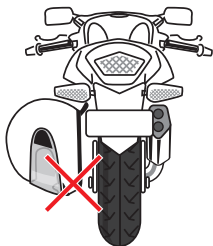

9. UTILISEZ VOTRE CASQUE AVEC SOIN: NE PAS LE SUSPENDRE A VOTRE MOTO PENDANT LA CONDUITE

Un casque est très solide mais doit toujours être manipulé avec soin. Un choc contre des objets solides ou rugueux pourrait endommager le vernis ou, pire, diminuer la sécurité du casque. Ne pas voyager avec le casque accroché à la moto car, non seulement cela endommagerait le vernis et la visière, mais cela pourrait endommager la jugulaire. Faites attention à ce qu'il soit toujours loin du pot d'échappement, des gaz d'échappement et des sources de chaleur. En été, pendant les arrêts, protégez-le des rayons directs du soleil, en particulier s'il est sombre



10. MAINTENEZ VOTRE CASQUE HORS DE PORTÉE DES ANIMAUX DOMESTIQUES

Assurez-vous de garder vos animaux. Le dommage causé pourrait s'avérer irréparable.



11. METTEZ VOTRE CASQUE DANS DES ENDROITS SURS

Ne pas laisser votre casque sur le rétroviseur ou sur le guidon afin d'éviter l'endommager l'intérieur.

ATTENTION! Un casque mal rangé peut s'abîmer et augmenter le risque de blessure grave ou de mort dans un accident. Il est nécessaire de :

- Stocker le casque dans un endroit frais et sec,
- Garder le casque loin des animaux de compagnie et des autres animaux,
- Garder le casque loin de toute chaleur supérieure à 122F (50°C) et de ne pas le poser sur ou près de surfaces chaudes,
- Un casques exposé au soleil pendant de longues périodes peut se décolorer avec le temps.



12. NE PAS EXPOSER LE CASQUE A L'ACTION DE SOLVANTS

Ne pas laisser votre casque sur le réservoir pendant longtemps, les vapeurs d'essence qui pourraient s'en échapper l'endommageraient : ne pas exposer le casque à l'action de solvants y compris l'essence ou tout autre type de combustible afin d'éviter d'endommager la visière, les petits composants en plastique et les revêtements internes.

13. INSPECTER VOTRE CASQUE

Pour vous assurer que votre casque est dans le meilleur état possible afin de maximiser votre protection, inspectez-le toujours avant de partir en randonnée :

- Vérifiez la visière et le cliquet de la visière : resserrez les vis du cliquet de la visière si nécessaire. Veillez à ne pas trop serrer les vis. Les vis de la plaque de base en plastique peuvent se casser et les vis plastiques peuvent endommager les écrous si elles sont trop serrées.
 - Vérifiez si votre casque est endommagé : si votre casque est endommagé ou fissuré, cessez de l'utiliser immédiatement. Suivez les instructions de la section (15). Si votre casque est tombé, il se peut qu'il ait subi des dommages invisibles.
 - Vérifiez si des parties sont usées ou endommagées : les composants en plastique peuvent s'user avec le temps. Si vous constatez que des pièces sont usées ou endommagées, remplacez-les ou achetez un nouveau casque. Suivez les instructions de la section (14).
 - Vérifiez la visière frontale : Si la visière est rayée ou endommagée, la visibilité peut être réduite, et il faut donc la remplacer, si nécessaire. Assurez-vous toujours que vous pouvez voir suffisamment bien pour conduire votre moto en toute sécurité.
- ATTENTION!** Si des pièces tombent en roulant, votre vision peut être diminuée, ce qui pourrait provoquer un accident.
- Vérifiez si le système de fixation (jugulaire) n'est pas endommagé. Si elle est effilochée ou déchirée, remplacez le casque.
 - Vérifiez que le coussinet de sommet de tête est en place

14. LES CASQUES ADOUCISSENT LES BRUITS IMPORTANTS, RÉDUISANT LES AVERTISSEMENTS PROVENANT DE VOTRE ENVIRONNEMENT

ATTENTION! Lorsque vous utilisez un casque, surtout de type intégral, vous êtes en quelque sorte isolé de l'extérieur. Les changements climatiques peuvent vous prendre au dépourvu : les tempêtes soudaines, les changements de température à l'entrée et à la sortie des tunnels ou lors du franchissement de cols de montagne peuvent provoquer de l'humidité ou un manque de visibilité sur votre écran. Ne conduisez pas avec un écran embué.

Le port d'un casque réduit votre capacité à entendre le bruit de la circulation, surtout à grande vitesse. Lorsque vous utilisez un casque intégral, le fait d'avoir la visière ouverte ou fermée fait une grande différence. Pour une conduite sûre, analysez comment le niveau de vitesse et le type de casque que vous portez affectent la perception des conditions de la route et si la visière doit être ouverte ou fermée.

15. PIÈCES DE RECHANGE

ATTENTION! L'utilisation de pièces de rechange non fabriquées par KYT peut multiplier les risques de blessures graves ou de décès lors d'un accident. N'utilisez que des pièces KYT spécifiquement conçues pour ce casque.

16. REMPLACEMENT DU CASQUE

ATTENTION! Bien que votre casque KYT soit construit avec les meilleurs matériaux disponibles pour offrir un produit durable, il devra éventuellement être remplacé. Remplacez immédiatement votre casque dans les cas suivants :

- Il a subi un choc. Votre casque n'est conçu que pour UN seul impact. Un impact peut briser la coque extérieure ou comprimer la doublure absorbant les chocs. Il se peut que vous ne puissiez pas détecter ce dommage. Tout impact lors d'une collision ou d'une chute d'un mètre suffit à endommager votre casque.

- La coque, le revêtement ou le système de fixation est endommagé. La coque du casque, la doublure absorbant les chocs et le système de fixation doivent être en bon état pour vous offrir la meilleure protection possible.

Même si votre casque n'a pas été endommagé, il doit être remplacé tous les 3 à 5 ans en fonction de l'utilisation que vous en faites. Avec le temps, les rayons UV et le vieillissement des matériaux et des composants endommageront votre casque. Le port d'un casque endommagé peut augmenter le risque de blessure grave ou de décès lors d'un accident.

17. ELIMINATION DU CASQUE

ATTENTION! Si vous achetez un nouveau casque, détruisez l'ancien pour vous assurer qu'il ne pourra pas être réutilisé. Ne vendez pas et ne donnez pas votre ancien casque, même s'il n'a pas été endommagé. Avec le temps, la mousse protectrice du casque s'adaptera aux contours de votre tête. Si quelqu'un d'autre utilise ce casque, celui-ci ne sera pas en mesure de lui offrir pas la même protection.

18. GARANTIE

KYT fournit une garantie limitée à l'acheteur d'un casque KYT attestant que le casque est exempt de tout vice de matériau et de fabrication.

19. COUVERTURE

Cette garantie s'applique uniquement aux défauts de fabrication, la période de garantie peut aller jusqu'à 2 ans à compter de la date d'achat. Cette garantie ne s'applique pas aux éventuels dommages imputables à une mauvaise utilisation, à une négligence, à des modifications, à des accidents, etc. Un changement de couleur fluorescente n'est pas couvert par la garantie car il s'agit d'une caractéristique typique de la couleur fluorescente ; elle peut s'estomper ou se dégrader en fonction de l'environnement dans lequel évolue l'utilisateur.

20. CLAUSE DE NON-RESPONSABILITÉ

Toute garantie de qualité marchande et toute garantie implicite sont expressément rejetées par la présente. En outre, KYT ne peut être tenu pour responsable de tout dommage successif.

21. PROCÉDURE

Pour bénéficier de la garantie, veuillez apporter votre casque, le reçu indiquant la date d'achat et une brève note comprenant une description du problème, votre nom et votre numéro de téléphone au revendeur KYT agréé chez qui vous avez acheté le casque.

INSTRUCTIONS D'UTILISATION

SYSTÈME DE RETENUE DOUBLE D-RING — Figure 1

Insérer la partie libre de la sangle dans les anneaux. Tirer l'extrémité jusqu'à ce que la sangle appuie fermement contre la mâchoire. Une fois cette opération effectuée, le casque ne doit plus avoir la possibilité d'être enlevé; en le prenant par la partie arrière et en le faisant tourner vers l'avant, vérifier que le casque ne peut être enlevé et qu'il reste bien ancré sur la tête.

En cas de casque tendant à s'enlever ou à tourner librement sur la tête, serrer de nouveau la sangle jusqu'à l'obtention de la bonne pression et renouveler l'essai.

Si après répétition de l'essai, il s'avère de nouveau impossible de serrer correctement le système de fermeture, s'abstenir d'utiliser le casque. Uniquement après avoir contrôlé la tension correcte de la sangle, fixer l'extrémité libre en la bloquant à l'aide du bouton automatique se trouvant sur la languette d'ouverture (Figure 2).

Le bouton automatique sert uniquement à fixer l'extrémité libre de la sangle pour éviter qu'elle ne flotte au vent pendant la conduite. La fixation du bouton d'ouverture ne garantit en aucun cas la fixation correcte et le bon maintien du casque: la vérification de la justesse du serrage de la sangle doit se faire exclusivement par le biais des opérations décrites dans les paragraphes précédents.

Pour ouvrir le système de fermeture, décrocher le bouton automatique et tirer sur la languette d'ouverture pour desserrer la sangle. Ôter le morceau libre de la sangle des anneaux "Double D-Rings".

N'utiliser la languette d'ouverture que pour ôter le casque!

Ne jamais actionner la languette d'ouverture pendant la conduite. En cas de mauvais fonctionnement du système d'ouverture, s'abstenir d'utiliser le casque et s'adresser uniquement à du personnel autorisé Suomy.

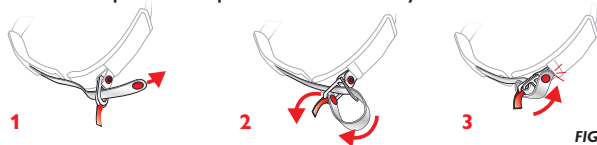

FIGURE 1

SYSTÈME DE RETENUE À RÉGLAGE MICROMÉTRIQUE — Figure 1A

Fermeture de la sangle : huit positions d'arrêt sont prévues permettant de régler aisément la fermeture du système de retenue selon la forme de la tête de l'utilisateur.

1) Pousser sur la languette en plastique (A) à l'intérieur de la glissière (B) jusqu'à ce que la sangle adhère complètement et appuie fermement sur la mâchoire. Une fois la fermeture effectuée, tirer fortement sur la sangle pour vérifier que le blocage ait bien été effectué. 2) En cas d'impossibilité d'obtenir une correcte fixation, intervenir sur la longueur de la sangle en la faisant coulisser la sangle dans la boucle (C). Répéter l'opération jusqu'à obtenir une fermeture correcte du système de bouclage.

Ouverture de la sangle : dégager la languette en plastique (A) en tirant le bout en tissu (D) placé sur la languette (B). Décocher la sangle et enlever le casque.

ATTENTION! Il est extrêmement important de bien serrer le système de verrouillage. Si la sangle ne touche pas votre menton ou si elle est trop lâche, essayez de tirer le système de verrouillage vers le bas avec le bout des doigts. Cela signifie que vous n'avez pas placé correctement les sangles dans les deux anneaux de verrouillage. Essayez à nouveau. Si le système de verrouillage est lâche ou non noué, un choc peut faire tomber votre casque et priver votre tête de tout type de protection. N'utilisez pas un casque que vous pouvez alors que le système de verrouillage est enclenché, car il pourrait tomber en cas d'accident, ce qui pourrait entraîner la mort ou des blessures graves.

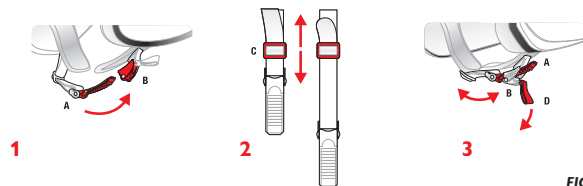
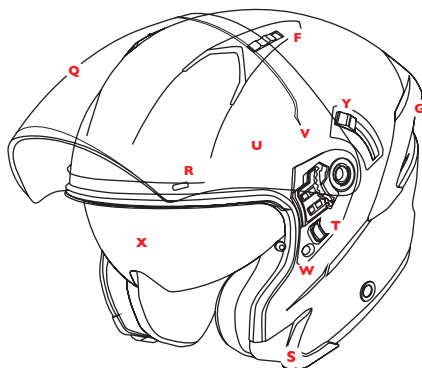

FIGURE 1A



PRISE D'AIR FRONTALE SUPERIEURE — F — Figure 2/3

Le flux d'air entrant dans la partie frontale supérieure du casque peut être réglé en déplaçant le curseur présent sur les prises d'air :

- Figure 2 : Déplacer les curseurs vers l'extrémité antérieure ; de cette façon, les prises d'air seront complètement fermées.
- Figure 3 : Déplacer les curseurs vers l'extrémité postérieure ; de cette façon, les prises d'air seront complètement ouvertes.

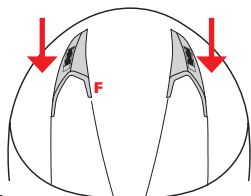

FIGURE 2

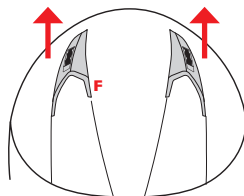

FIGURE 3

REAR AIR VENTS — G — Figure 4

The innovative rear air intake has been designed to further improve ventilation inside the helmet, using residual air flows that, thanks to the Venturi effect, are able to generate a depression in the lower part of the helmet, in order to ensure a substantial extraction of the hot air inside it, consequently maintaining a comfortable temperature.

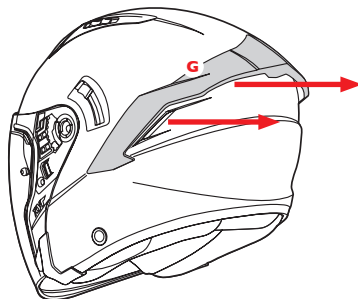

FIGURE 4

DOUBLURES — H — I — J — K

Les doublures internes peuvent être aisément enlevées pour être lavées ou remplacées.

Doublure interne centrale: CALOTTE — H — Figure 4/5 Démontage et Remontage

La calotte (E) est fixée au casque par 2 boutons automatiques (I) et languette de fixation (J)
Démontage — Figure 4

Empoigner la partie postérieure de la calotte (près de la nuque) et débloquer la languette de fixation (J) en la poussant et la tournant vers l'intérieur en même temps. Détacher les boutons pressions (I) et retirer la calotte interne (H). Faire très attention en l'enlevant, en agissant sur la partie rigide du bouton et en tirant légèrement vers l'intérieur du casque sans abimer le bouton.

Attention: pour éviter tout endommagement du revêtement interne, vérifier que tous les boutons automatiques sont détachés avant d'extraire la calotte.

Montage — Figure 5

Positionner la calotte (H) à l'intérieur du casque en contrôlant le sens de montage.

- 1) Appuyer la partie postérieure de la calotte à la partie fixe du revêtement interne en ayant soin de s'assurer que la languette de fixation (J) est correctement insérée dans son emplacement (K).
- 2) Fermer les boutons pression (I). Après fixation, contrôler que la calotte adhère correctement à l'intérieur du casque (rembourrage en polystyrène).

FIGURE 4

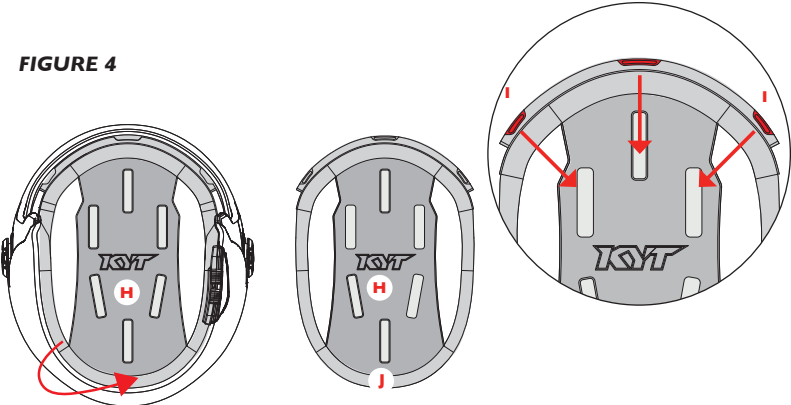
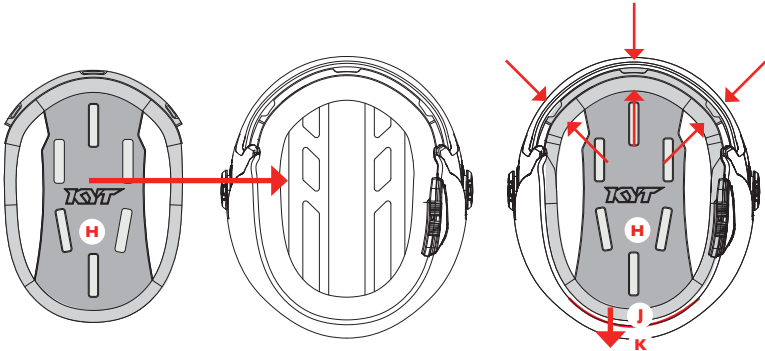

FIGURE 5



Doublures internes latérales: MOUSSES DE JOUES — L — Figure 6/7
Démontage et Remontage

Extraction — Figure 6

Saisir la mousse de joue (L) de la partie avant, la pousser vers la partie arrière du casque, puis tourner vers l'intérieur jusqu'à ce que tous les boutons-pression soient décrochés.

Montage — Figure 7

Remettre les mousses de joues dans la position originale. Insérez le mousse de joue (L) en l'adaptant au velcro (N).

Vérifier que le montage a été correctement réalisé en contrôlant:

> que la mousse de joue est solidement bloquée dans sa position

> que la sangle est complètement libre à l'intérieur du trou de passage et qu'elle n'est pas restée écrasée sous mousse de joue pendant le montage.

Seuls le blocage correct du protège-joue et le bon positionnement de la sangle assurent la persistance de l'efficacité du système de fermeture. Pendant l'utilisation du casque, le levier de blocage doit toujours être fixé en position de blocage ; en cas d'échec de blocage correct du levier, s'abstenir d'utiliser le casque.

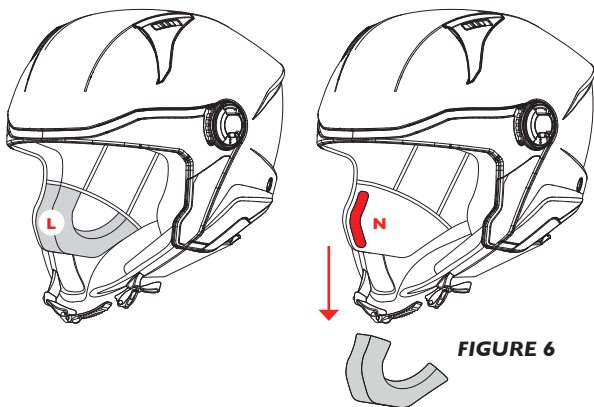

FIGURE 6

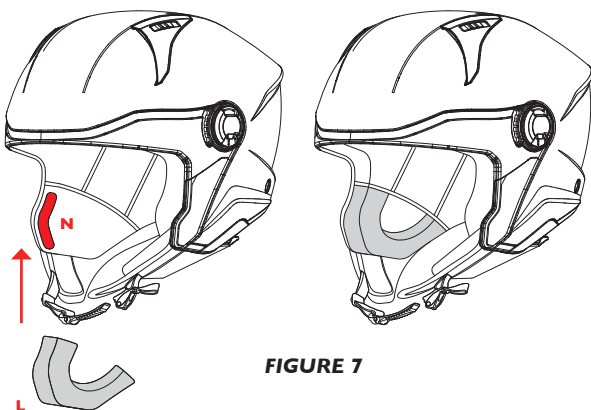
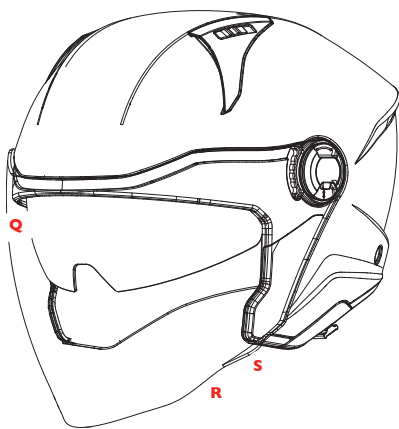

FIGURE 7

VISIERES — Q — R — S

La visière doit être nettoyée et contrôlée périodiquement. La présence de saleté et/ou de rayures profondes sur la surface de la visière peut être la cause de reflets anormaux de la lumière ou d'aberrations pouvant diminuer la sécurité de conduite. En cas de présence de tels défauts, remplacer immédiatement la visière du casque.



Fermeture de la visière: pour bloquer la visière en position d'arrêt, l'abaisser jusqu'à ce que la languette soit bloquée à l'intérieur de l'emplacement (S) situé dans la garniture. Deux positions de blocage sont prévues: en position intermédiaire et la visière entièrement ouverte. L'actionnement doit toujours se terminer par l'enclenchement d'une des positions de blocage perceptibles grâce à un léger cran lorsque la visière est correctement bloquée. Pour débloquer la visière de ces positions de blocage, il suffit d'exercer une légère pression en l'actionnant comme indiqué précédemment dans la phase initiale du mouvement, jusqu'à la libération de sa position de blocage.

Pendant la conduite, la visière ne doit jamais être laissée dans une position intermédiaire, elle doit toujours être bloquée sur une position d'arrêt.

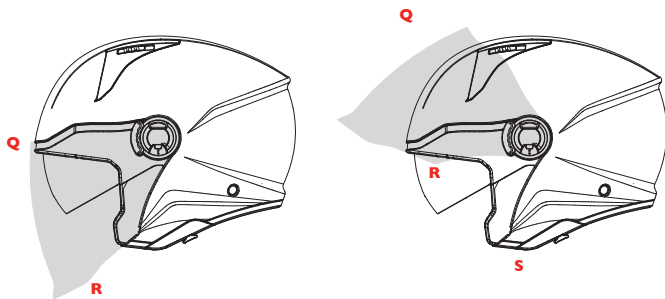

FIGURE 8

Utilisation — Figure 8

La visière (Q) doit être actionnée uniquement en utilisant le levier de levage (R). Ne l'ouvrez pas à un autre endroit pour éviter de causer des dommages accidentels (rayures) ou de salir le champ de vision.

Ouverture de la visière: pousser légèrement le levier vers l'extérieur (R), déverrouiller la languette de son emplacement (S) sous le joint et la soulever.

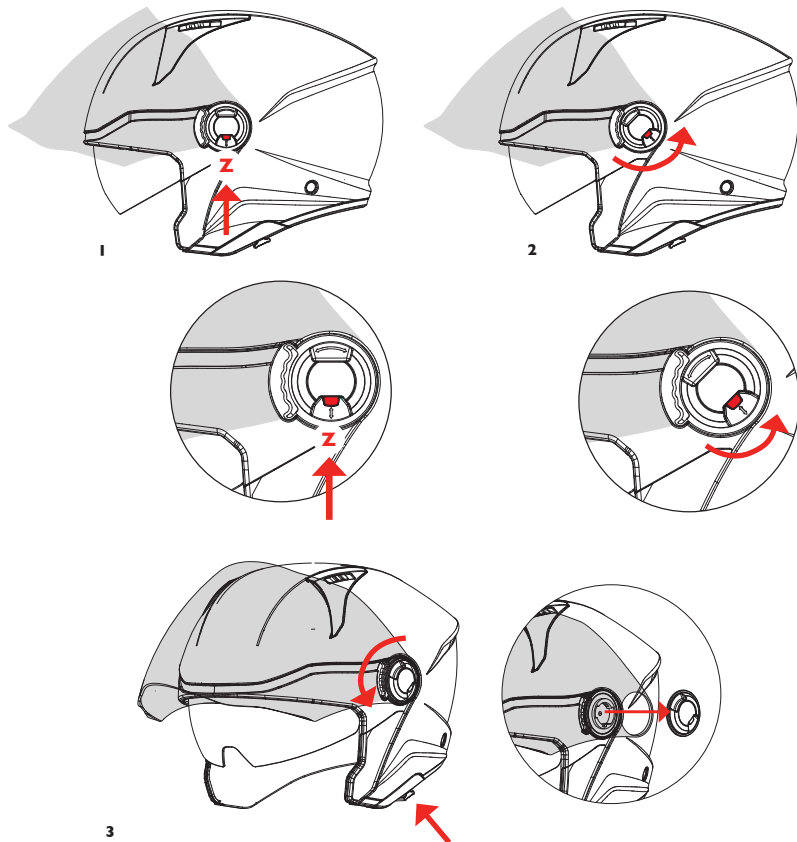
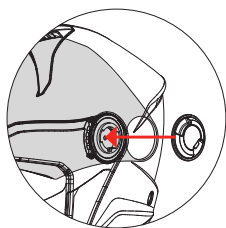

FIGURE 9A

Démontage — Figure 9A

- 1) Soulever la visière jusqu'à la position d'ouverture totale.
- 2) poussez le bouton Z vers le haut et tournez en même temps la plaque comme indiqué sur la figure 2. Extraire la plaque comme indiqué sur la figure 3.
- 3) Retirer la visière de son mécanisme en tournant et en même temps en la tirant vers l'extérieur. Répéter l'opération de l'autre côté.



1

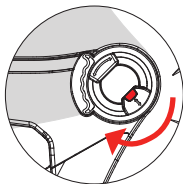

2

FIGURE 9B

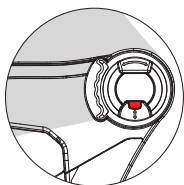

3

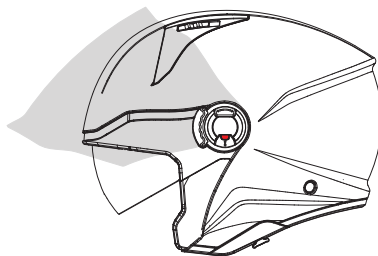

4

Montage — Figure 9B

Pour assurer le bon fonctionnement du système d'ouverture/ fermeture de la visière, vérifier que toutes les pièces (emplacement sur le casque, surface de la visière en contact avec les pièces mobiles) sont parfaitement propres.

Positionner la visière comme si elle était complètement ouverte. Positionner la visière sur le mécanisme afin que l'emplacement de rotation soit inséré dans la bague de rotation.

1) Apportez la plaque près du crochet sur la coque comme indiqué sur la figure

2) Assurez-vous que la plaque est positionnée sur ses crochets. Appuyez sur le bouton Z et tournez en appuyant sur la plaque sur le mécanisme comme indiqué sur la figure.

Répéter l'opération sur le côté opposé.

Après avoir installé le mécanisme, vérifiez que la visière est solidement fixée au casque, qu'elle tourne librement et qu'elle se verrouille correctement dans les positions de verrouillage.

En cas de non vérification de ces conditions et de mauvais fonctionnement du mécanisme de rotation de la visière, s'abstenir d'utiliser le casque et s'adresser uniquement à du personnel autorisé.

ECRAN SOLAIRE — X

Fonctionnement — Figure 10

La visière doit être actionnée uniquement en utilisant l'ergot de levage (Y)

1) Ouverture de l'écran solaire : Faire glisser l'ergot de levage (Y)

2) Fermeture de l'écran solaire : Faire glisser l'ergot de levage (Y) dans le sens opposé

Ne pas utiliser l'écran solaire par temps de pluie, sous un tunnel, dans un passage souterrain ou lorsque la lumière est faible.

Retrait de l'écran solaire — Figure 11

Ouvrir la visière jusqu'à ce qu'elle soit complètement ouverte.

Positionner l'écran solaire en mode d'utilisation. Décrocher l'écran solaire en le poussant vers l'extérieur et en le tirant de son emplacement (Z) de la coque.

Répéter les opérations sur le côté opposé

Assemblage

Accrocher l'écran solaire en le poussant vers l'intérieur et en l'insérant dans l'emplacement (Z) prévu dans la coque, répéter les opérations sur le côté opposé.

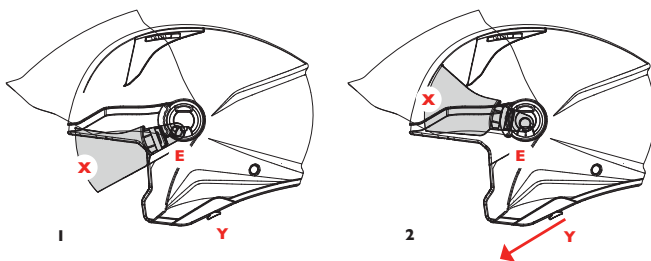

FIGURE 10

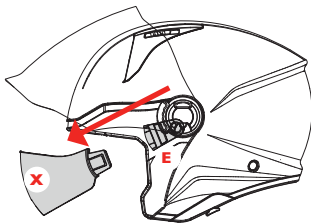

FIGURE 11

D-GITTY

ITALIANO
ENGLISH
FRANÇAIS
ESPAÑOL
DEUTSCH



GRACIAS POR ELEGIR KYT

¡ADVERTENCIA! Por su seguridad, es importante que lea completamente el manual de instrucciones y todas las etiquetas de advertencia.

Antes de utilizar el casco leer muy atentamente las instrucciones que se detallan a continuación, son muy importantes para su seguridad y para que el casco mantenga su eficacia a lo largo del tiempo. Los cascos han sido estudiados, diseñados y fabricados con tecnologías de vanguardia para proporcionar la máxima seguridad al motorista. Han sido creados exclusivamente para uso motociclístico y, por lo tanto, no garantizar una correcta protección si se utilizan con fines distintos o en otros deportes. En caso de accidente, especialmente si hay fuerte impacto, el casco por sí solo no puede evitar el riesgo de lesiones mortales. No exponer el casco a fuentes de luz intensas, en particular si es de color amarillo, naranja, rojo o verde fosforescente, debido a la baja resistencia a la luz que presentan estos colores de esmalte, que se decoloran con facilidad.

Casco conforme a las normativas vigentes en el país de compra.

MANUAL DE INSTRUCCIONES

- A.** Ningún casco puede proteger al usuario contra todo tipo de accidentes. Ciertamente la capacidad de protección del casco no es infalible, algunos accidentes pueden generar una tensión tan alta que incluso la energía absorbida por el casco no es suficiente para proteger al usuario de lesiones. Ningún casco, ni incluso cascos los de mas alta calidad, puede proteger la cabeza contra según qué tipo de impactos.
- B.** El casco está diseñado para ser usado con las correas de sujeción firmemente abrochadas. No lleve pañuelos ni protectores de cuello que puedan hacer que la correa se desabroche y permitiendo que el casco se desprenda de la cabeza en caso de un accidente.
- C.** No enganche ni pegue ningún elemento ajeno al product si no lo recomienda el fabricante
- D.** No corte ni golpee la cascara del casco
- E.** La función del casco es reducir el estrés de la cabeza del usuario en caso de un accidente. Esto ocurre a través de una destrucción parcial y / o deformación de sus componentes (en su mayor parte externa y poliestireno interno). De esta manera, parte de la energía generada por el impacto, es absorbida por los componentes del casco para reducir las vibraciones y el estrés de la cabeza del usuario, eliminando o limitando la posibilidad de heridas.
- F.** El forro interior es esencial para asegurar la máxima funcionalidad del casco. La integridad de la carcasa y del interior son esenciales para garantizar el máximo rendimiento en términos de seguridad.
- G.** El casco puede dañarse usando pinturas, pegatinas, gasolina o productos de limpieza incluso si el daño no es visible.
- H.** No utilice un casco que haya sufrido golpes severos aunque el daño no sea fácilmente visible. Si el casco está dañado debe ser reemplazado.
- I.** D-CITY no está diseñado para usarse con auriculares y / o dispositivos similares.

ADVERTENCIA DE SEGURIDAD

1. LEER LAS INSTRUCCIONES ANTES DE UTILIZAR EL NUEVO CASCO Y SEGUIRLAS AL PE DE LA LETRA

El casco ha sido diseñado y fabricado para proteger la cabeza en caso de golpe mediante la capacidad de absorción del impacto que ejercen los materiales que lo componen

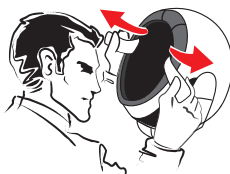

2. UN CASCO QUE HA SUFRIDO UN FUERTE IMPACTO NO SE DEBE VOLVER A USAR

Un casco que ha sufrido un golpe no se debe utilizar nuevamente. A menudo no se aprecian daños exteriores, pero los materiales internos pueden estar dañados. El casco ha sido diseñado para absorber los golpes mediante la alteración y la parcial destrucción de algunas de sus partes: en caso de ulterior golpe, no podrá proteger con la máxima seguridad.

¡ADVERTENCIA! Nunca compre un casco usado ni tome prestado el casco de otra persona. Con el tiempo, la espuma protectora de los cascos se ajusta al contorno de la cabeza del usuario. Un casco usado o prestado puede no ofrecer tanta protección como un casco nuevo.



3. AJUSTE PERFECTO

¡CUIDADO! Elegir correctamente la talla del casco es muy importante para la seguridad del motorista. Para elegir la talla correcta de casco, asesorarse en una tienda autorizada. Para comprobar que la talla de casco es la correcta, seguir las instrucciones que se describen en el punto (4). No usar nunca un casco que sea demasiado pequeño ni demasiado grande para la propia cabeza.

¡ADVERTENCIA! Usar un casco de la talla incorrecta puede aumentar el riesgo de sufrir lesiones graves o, incluso, la muerte en un accidente. Un casco que es demasiado grande para su cabeza puede salirse o caerse en un accidente.



4. COMPROBAR QUE LA TALLA SEA CORRECTA

Para garantizar la seguridad, el casco debe cubrir completamente la cabeza. Para verificar la talla, ponerse el casco, mover la cabeza a la derecha y a la izquierda y hacia adelante y atrás. Y tartar de mover el casco con las manos. Si tiende a deslizarse quiere decir que es demasiado grande, de ser así, probar una talla. Más pequeña. Si en cambio se siente una presión molesta y dolorosa. Probar una talla más grande. Además se deberá efectuar el "ROLL-OFF-TEST": abrochar el casco, con una mano coger el cinturón y con la otra tartar de quitar el casco. Tirando con fuerza de la parte posterior. Si con esta operación el caso se sale. La talla no es correcta. Comprobar que se pueda girar libremente la cabeza y que la visión lateral no este limitada. Asegurarse de poder respirar libremente y que no haya obstáculos a la circulación de aire en el Interior del casco.

¡ADVERTENCIA! Si se le sale el casco o se desliza sobre sus ojos, pruebe con otro tamaño u otro modelo o marca. Debe poder tener el borde en su campo de visión superior.

No pegue ningún adhesivo o cinta adhesiva en la pantalla ya que esto dificultaría su protección. Esto puede dañar la pantalla. No conduzca con la pantalla empañada. La mala visión puede provocar un accidente, provocando lesiones graves o, incluso, la muerte.

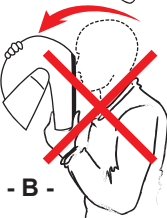

5. COLOCAR CORRECTAMENTE EL CASCO

No llevar y/o abrochar el casco si se encuentra demasiado hacia atrás (figura C) o hacia adelante (figura B). Colocar el casco siempre en la posición correcta (figura A).

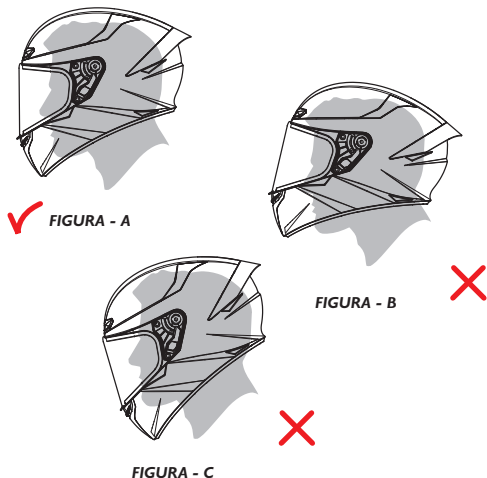

6. VISIERA

Para limpiar la visiera emplear sólo agua tibia, preferiblemente desmineralizada, y jabón neutro. Evitar usar agua con alto contenido de cloro. No usar alcohol, gasolina u otros disolventes, ni productos destinados a la limpieza de cristales que puedan contener alcohol. Quitar la visiera antes de limpiar el interior del casco. Volvería a colocar sólo cuando el producto usado para la limpieza se haya evaporado.

¡CUIDADO!

Si la visiera se raya, se debe cambiar inmediatamente para no comprometer la visibilidad, especialmente de noche, Utilizar visieras coloreadas únicamente de día. Las más oscuras no están homologadas y están reservadas sólo para el uso en circuitos.

7. LIMPIEZA Y MANTENIMIENTO

Limpiar el casco sólo con agua tibia y unas gotas de jabón neutro o con PRODUCTOS ESPECIAL-LES PARA LIMPIAR CASCOS. Hacer secar el casco a temperatura ambiente. No exponerlo nunca a fuentes de calor, ni secarlo con secador de pelo.

- Limpieza de la calota

¡ADVERTENCIA! Utilice únicamente métodos aprobados para limpiar el casco. El uso de otros productos químicos o métodos no aprobados puede dañar la calota o el interior del casco. Un casco dañado puede aumentar el riesgo de sufrir lesiones graves o, incluso, la muerte en un accidente.

Acabado brillante: KYT recomienda limpiar su casco con productos diseñados para limpieza y pulido de automóviles. Todos los cascos KYT tienen un acabado de capa base/capa transparente de pintura automotriz. Los compuestos pulidores se pueden utilizar para una limpieza profunda y eliminar arañazos y rayones.

Siga las instrucciones del producto con diligencia. El pulido excesivo con compuestos pulidores puede causar abrasiones leves que pueden opacar el acabado de su casco. Los adhesivos y pegatinas dejarán residuos de adhesivo cuando se retiren. Para eliminar los residuos de adhesivo, use toallitas con alcohol. Asegúrese de retirar inmediatamente el exceso de líquido y limpiar el área con agua y jabón una vez que se eliminan los residuos de adhesivo. No ejerza excesiva presión mientras frota para quitar los residuos de adhesivo, en su lugar utilice varios tratamientos de luz.

Acabado mate: para cascos con acabado mate, recomendamos usar agua tibia y jabón suave. Puede utilizar múltiples tratamientos para la suciedad más pesada. No ejerza una presión excesiva ni utilice compuestos para frotar mientras limpia la superficie, ya que podría crearse un efecto "brillante". Acabando con la apariencia mate.

- Limpie su casco de polvo, insectos y hierba en el plazo de un día.

Proceso de limpieza:

- Limpiar el casco con un paño y agua tibia.

Si quedan restos, seque el casco y elimine cualquier resto de suciedad con una goma de borrar.

No utilice alcohol o disolvente para limpiar el casco porque puede dañar la pintura.

- Evite las manchas de aceite ya que es extremadamente difícil de limpiar.

- Limpieza interior

Aunque recomendamos cambiar de casco cada 3-5 años, la acumulación de sudor, humedad y suciedad puede deteriorar los tejidos y las costuras y esto frecuentemente provoca malos olores. Para la limpieza del acolchado extraíble KYT, se recomienda lavado a mano. Si usa la lavadora, utilícela en el ajuste "Delicado" y deje secar al aire. KYT no recomienda el uso de secadora para el acolchado interior ya que puede dañar el material. Para interiores no extraíbles, KYT recomienda usar productos antibacterianos y eliminadores de moho como "Helmet Fresh". U otro producto similar.

- Limpieza de ventilación

La suciedad y las brozas pueden depositarse en la ventilación de su casco KYT. Se pueden usar las latas de aire comprimido que se usan para limpiar los teclados de las computadoras para soplar la suciedad del sistema de ventilación. Se recomienda que retire las almohadillas extraíbles antes de realizar este proceso.

- Limpieza de la visera

Las viseras de casco están hechas de policarbonato con un revestimiento de poliuretano resistente a la abrasión. Deben limpiarse con un jabón suave y agua tibia. Nunca use agua caliente, agua salada, benceno, diluyente, gasolina o cualquier otro agente agresivo. Además, no se recomienda el uso de limpiadores de viseras comerciales porque pueden afectar a la calidad del material de la visera. Trate con cuidado la visera al limpiarla para preservar el revestimiento resistente a la abrasión. Cuando sean visibles rayones profundos, se recomienda reemplazarla. Las viseras tintadas son para "uso diurno solamente" y no son adecuadas para usar de noche o en condiciones de poca visibilidad.

8. NO ALTERAR EL CASCO

Por ningún motivo se debe modificar la estructura del casco. No cortar o perforar la carcasa externa, no introducir tornillos ni pintarlo. No alterar en modo alguno el barboquejo. No quitar el borde inferior del casco o el de la visera: puede ser muy peligroso en caso de accidente. No modificar el interior y, especialmente, no cortar ni quitar ninguna parte del poliestireno, pues esto reduce notablemente la posibilidad de absorber los golpes. Utilizar únicamente piezas de repuesto originales.

La modificación de su casco puede aumentar el riesgo de sufrir lesiones graves o la muerte en un accidente.

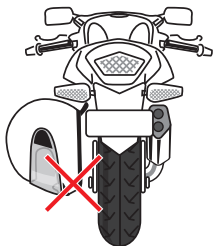

9. CUIDAR EL CASCO: LLEVARLO PUESTO AL CONDUCIR

El casco es muy sólido pero hay que tratarlo con cuidado. Un golpe contra un objeto sólido o áspero puede dañar la pintura, disminuyendo la seguridad del casco. No circular con el casco enganchado o apoyado en la moto porque se arruina la pintura, la visiera y también el barboquejo. Tenerlo siempre alejado del tubo y los gases de escape y de las fuentes de calor. En verano, si no se lleva puesto, protegerlo de los rayos directos del sol, en particular, si es de color oscuro.

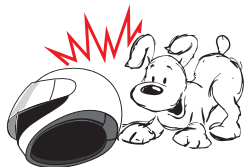

10. NO DEJAR EL CASCO AL ALCANCE DE ANIMALES DOMÉSTICOS

Asegúrese de mantener a sus mascotas alejadas del casco. El daño causado podría ser irreparable.



11. COLOCAR EL CASCO EN LUGAR SEGURO

No dejar el casco apoyado en el espejo retrovisor o el manubrio para evitar que se dañe el interior.

¡ADVERTENCIA! Un casco almacenado incorrectamente puede dañarse e incrementar el riesgo de sufrir lesiones graves o, incluso, la muerte en un accidente. Usted debería:

- Guardar el casco en un lugar fresco y seco,
- mantener el casco alejado de mascotas y otros animales,
- mantener el casco alejado de fuentes de calor superior a 122°F (50°C) y no colocarlo sobre o cerca de superficies calientes,
- cuando los cascos permanecen expuestos al Sol durante períodos prolongados de tiempo, es posible que se destiñan.



12. NO PONER EL CASCO A CONTACTO CON DISOLVENTES

No dejar mucho tiempo el casco apoyado sobre el tanque de combustible, los vapores de gasolina que pueden emanar de él lo dañarán. No exponer el casco a ningún tipo de disolvente incluida la gasolina, u otros tipos de combustibles para evitar daños a la visiera, a los pequeños accesorios plásticos o al acolchado interno.

13. INSPECCIONE SU CASCO

Para asegurarse de que su casco está en las mejores condiciones, y maximizar así su protección, inspeccione siempre su casco en busca de daños antes de conducir:

- Compruebe la visera y el ajuste de la visera: vuelva a apretar los tornillos del ajuste de la visera si fuera necesario. Asegúrese de no apretar demasiado los tornillos. Los tornillos de la placa base de plástico pueden romperse y los tornillos plásticos pueden pelar las mangas de los tornillos si se aprietan demasiado.
- Compruebe si el casco sufre daños: si su casco está dañado o agrietado, deje de usarlo inmediatamente. Siga las instrucciones del punto (15). Si su casco se ha caído, es posible que usted no pueda ver los daños.
- Compruebe si hay piezas desgastadas o dañadas: los componentes de plástico pueden desgastarse con el tiempo. Si encuentra piezas gastadas o dañadas, reemplácelas o compre un nuevo casco. Siga las instrucciones del punto (14).
- Revise su protector facial: Si su protector facial está rayado o dañado, puede reducir la visibilidad, reemplácelo si es necesario. Asegúrese siempre de poder ver lo suficientemente bien como para conducir su motocicleta de manera segura.
- ¡ADVERTENCIA! Si se caen piezas mientras conduce, su visión puede bloquearse, lo que podría causar un accidente.
- Compruebe si el sistema de retención (barboquejo) está dañado. Si está deshilachado o rasgado, reemplace el casco.
- Compruebe que el acolchado de la coronilla esté en su lugar.

14. LOS CASCOS SUAVIZAN LOS RUIDOS Y REDUCEN LAS ADVERTENCIAS DE CAMBIOS AMBIENTALES

¡ADVERTENCIA! Al usar un casco, especialmente el casco integral, de alguna manera, se está aislado del exterior. Los cambios climáticos pueden pillarle desprevenido: las tormentas repentinas, los cambios de temperatura, al entrar y salir de túneles o atravesar pasos de montaña, pueden causar humedad o falta de visibilidad en la pantalla. No conduzca con la pantalla empañada. El uso del casco reduce la capacidad de escuchar el sonido del tráfico, especialmente a alta velocidad. Al utilizar un casco integral, tener la pantalla abierta o cerrada marca una gran diferencia. Para una conducción segura, analice cómo el nivel de velocidad y el tipo de casco afectan la percepción de las condiciones de la carretera y si la pantalla debe abrirse o cerrarse.

15. PIEZAS DE REPUESTO

¡ADVERTENCIA! El uso de piezas de repuesto no fabricadas por KYT puede incrementar el riesgo de sufrir lesiones graves o, incluso, la muerte en un accidente. Utilice únicamente piezas KYT que estén diseñadas específicamente para este casco

16. CAMBIO DE CASCO

¡ADVERTENCIA! Aunque su casco KYT está fabricado con los mejores materiales para que éste sea un producto duradero, eventualmente tendrá que ser reemplazado. Reemplace inmediatamente su casco si:

- Ha sufrido un impacto. Su casco está diseñado para UN solo impacto. Un impacto puede fracturar la calota exterior o comprimir el revestimiento absorbente de impactos. Es posible que no pueda detectar este daño. Cualquier impacto, en un choque o una caída desde tan solo 4 pies, es suficiente para dañar su casco.
- La calota, el revestimiento o el sistema de retención están dañados. La calota del casco, el acolchado que absorbe los impactos y el sistema de retención deben estar en buenas condiciones para brindarle la mayor protección.

Incluso si su casco no se ha dañado, debe ser reemplazado cada 3 - 5 años, dependiendo de cuánto lo utilice. Con el tiempo, los rayos UV y el envejecimiento de los adhesivos y componentes dañarán su casco. El uso de un casco dañado puede aumentar el riesgo de sufrir lesiones graves o, incluso, la muerte en un accidente.

17. NO REUTILIZACIÓN EL CASCO

¡ADVERTENCIA! Si compra un nuevo casco, destruya el viejo para asegurarse de que no se pueda reutilizar. No venda ni regale su casco viejo, incluso si no ha sido dañado. Con el tiempo, la espuma protectora del casco se ajustará al contorno de su cabeza. Si alguien más usa este casco, no le brindará tanta protección.

18. GARANTIA

KYT extiende una garantía limitada al comprador de un casco KYT según la cual el casco está libre de defectos de material y mano de obra.

19. COBERTURA

Esta garantía cubre únicamente los defectos de fabricación por un período de 2 años a partir de la fecha de compra. Esta garantía no cubre ningún daño causado por un mal uso, negligencia, modificación, accidente causado por el usuario, etc. Un cambio de color fluorescente no está sujeto a garantía ya que es una característica típica del color fluorescente; éste puede desvanecerse o degradarse según su exposición a factores ambientales.

20. DESCARGO DE RESPONSABILIDAD

Se declina toda responsabilidad en cuanto cualquier garantía de comerciabilidad y/o garantía implícita. Además, KYT no se responsabilizará de ningún daño resultante.

21. PROCEDIMIENTO

Para recibir el servicio de garantía lleve, al distribuidor autorizado de KYT donde compró su casco, su casco, su recibo que muestre la fecha de compra y una breve nota que incluya la descripción del problema, su nombre y número de teléfono.

ISTRUCCIONES DE USO

SISTEMA DE SUJECIÓN DOUBLE D-RING — Figura 1

Para sujetar el casco, pase la cinta a través de las dos anillas (1), tire del extremo de la cinta (2) hasta que la correa presione contra la mandíbula y haga clic en el botón de presión anti-aleteo (3) en su lugar como se muestra en la figura.

Compruebe que el casco le quede bien ajustado (consulte el párrafo titulado "Elección del casco adecuado" en el folleto "Advertencias de seguridad").

Para quitar el casco, suelte el botón de presión tirando del extremo de la cinta y afloje la cinta, tirando de ella a través de las anillas, utilizando la lengüeta roja como se muestra en la figura.

NÓTESE BIEN. LOS BOTONES / VELCRO COLOCADOS EN EL SISTEMA DE RETENCIÓN NO SON SUJETADORES SINO SÓLO PARA EVITAR EL ALETEO: NO DEBEN UTILIZARSE COMO ALTERNATIVA PARA SUJETAR LA CORREA.



FIGURA 1

SISTEMA DE SUJECIÓN DE REGULACIÓN MICROMÉTRICA — Figura. 1A

Cierre de la correa: Se han previsto ocho posiciones de tope que permiten regular con facilidad el cierre del sistema de sujeción según la forma de la cabeza del usuario.

1)Empuje la lengüeta de plástico (A) hacia el interior de la guía (B) hasta que la correa se adhiera por completo y presione con firmeza la mandíbula. Una vez cerrada tire con fuerza de la correa para comprobar que se bloquea correctamente. 2)Cuando no consiga fijarla correctamente varíe la longitud de la correa deslizando la cinta por la hebilla (C). Repita la operación hasta que consiga ajustar correctamente el sistema de sujeción.

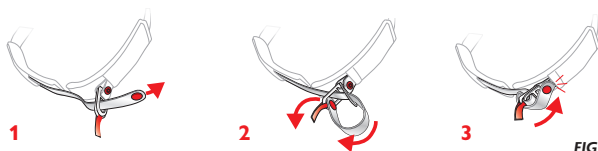
Desenganche de la correa: Suelte la lengüeta de plástico (A) tirando del extremo de tela (D)situado en la lengüeta (B). Desenganche la correa y extraiga el casco.

¡ADVERTENCIA! Ajustar el sistema de cierre correctamente es extremadamente importante. Si la correa no toca su barbilla o está demasiado floja, intente estirar el sistema de cierre hacia abajo con la punta de los dedos. Esto significa que no ha colocado correctamente las correas a través de los dos anillos de bloqueo. Inténtelo de nuevo. Si su sistema de cierre está suelto o desatado, el impacto puede hacer que su casco se caiga y dejará su cabeza sin ningún tipo de protección. No utilice un casco que pueda quitarse de la cabeza mientras el sistema de cierre está atado, ya que éste podría caerse y, en caso de accidente, provocar la muerte o lesiones graves.



FIGURA 1A



TOMA DE AIRE FRONTAL SUPERIOR — F — Figura 2/3

El flujo de aire entrará por la parte frontal superior del casco desplazando el cursor de la toma de aire:

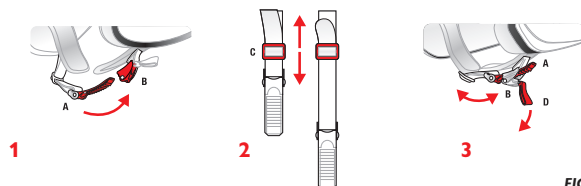
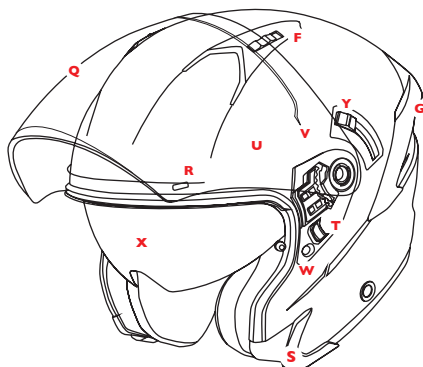
- Figura 2: Deslice los cursores hacia adelante para cerrar completamente la entrada de aire

- Figura 3: Deslice los cursores hacia atrás para abrir completamente la toma de aire



FIGURA 2



FIGURA 3

TOMA DE AIRE POSTERIOR — G — Figura 4

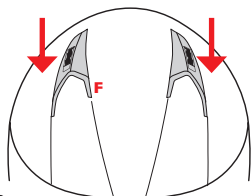
La innovadora toma de aire ha sido estudiada para mejorar posteriormente la ventilación interna del casco explotando los flujos de aire residuales que, siempre gracias al efecto Venturi, tienen la capacidad de generar una depresión en la parte subyacente de la misma, garantizando así una importante extracción del aire caliente externo y el consiguiente mantenimiento de una confortable temperatura.

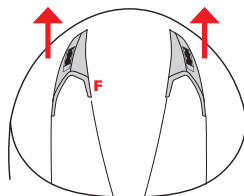

FIGURA 4

ACOLCHADO — H — I — J — K

Los acolchados internos pueden extraerse con facilidad para lavarse o sustituirse.

Acolchado central interno: CALOTA PEQUEÑA — H — Figura 4/5 Desmontaje y Nuevo montaje

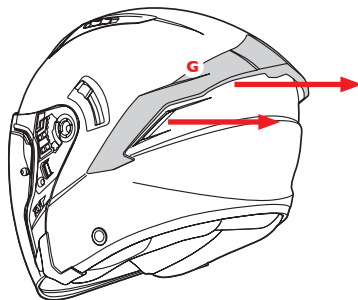
La calota pequeña (H) está sujeta al casco con 2 botones automáticos (I) y una lengüeta de fijación (J) .

Extracción — Figura 4

Agarre la parte posterior de la cáscara (cerca de la nuca), suelte la lengüeta de seguridad (J) empujándola y, al mismo tiempo, gire hacia dentro. Presione para abrir los pasadores de presión (I) y retire la cubierta interna (H). Tenga mucho cuidado al retirar la cáscara. Presione la parte rígida del perno y tire ligeramente hacia dentro del casco sin dañar el perno de presión.

Atención: para que el revestimiento interno no sufra daños antes de extraer la calota pequeña asegúrese de haber desabrochado todos los botones automáticos

MONTAJE — Figura 5

Ponga la calota pequeña (H) dentro del casco controlando el sentido de montaje. 1) Colocar la parte trasera en la carcasa interior sobre la parte fija del revestimiento, comprobando que la lengüeta de seguridad (j) está correctamente insertada en su lugar (K)

2) Fijar los pernos de presión (I). Después de fijar la cubierta interna, asegúrese de que la cáscara está correctamente colocada dentro del casco (acolchado de poliestireno).

FIGURA 4



FIGURA 5



Acolchados laterales internos: **PROTECCIONES DE LOS PÓMULOS** — L - Figura 6/7
Desmontaje y Nuevo montaje

Extracción — Figura 6

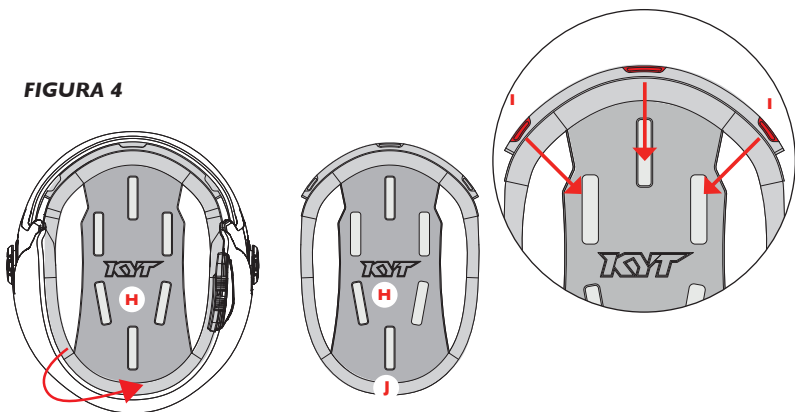
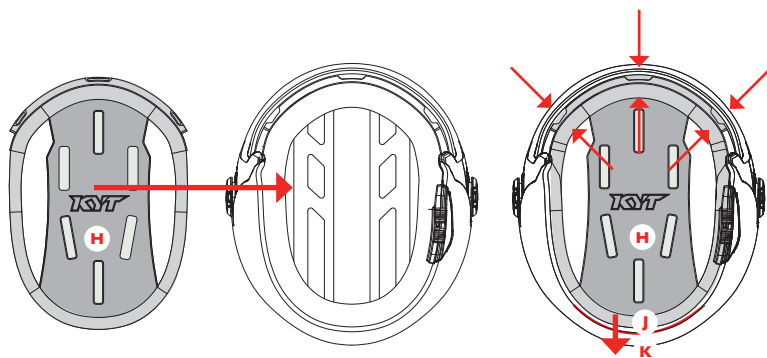
Agarrar la almohadilla lateral (L) por la parte delantera, empujala hacia la parte posterior del casco y luego girarla hacia dentro hasta que todos los corchetes se desenganchan.

Montaje — Figura 7

Mueva las almohadillas laterales desde la posición original.
insertar le proteccion de la barbilla (L) haciendo que se adhiera al velcro (N)

Controle que el montaje se haya realizado correctamente comprobando:

> **Que la protección de la barbilla esté firmemente bloqueada en posición.**

> **Que la correa esté completamente suelta dentro del orificio de paso y no se haya quedado aplastada debajo de la protección del pómulo durante el montaje.**

Sólo el bloqueo correcto de la protección del pómulo y la colocación correcta de la correa garantizan que el sistema de sujeción sea eficaz. Cuando se utilice el casco la palanquita de bloqueo siempre debe estar fija en la posición de bloqueo; si no consigue desbloquearla correctamente no utilice el casco.



FIGURA 6



FIGURA 7

VISERA — Q — R — S

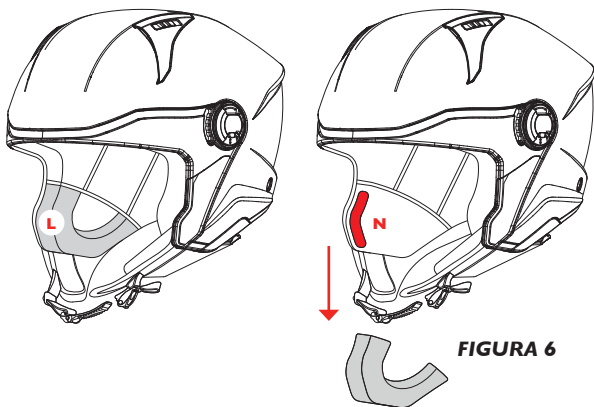
La visera tiene que limpiarse y controlarse periódicamente. La presencia de suciedad y/o rasguños profundos en la superficie de la visera puede ocasionar reflejos de luz anómalos o aberraciones que disminuyen la seguridad cuando se conduce. Sustituya inmediatamente la visera en caso de que se detecten esos defectos.

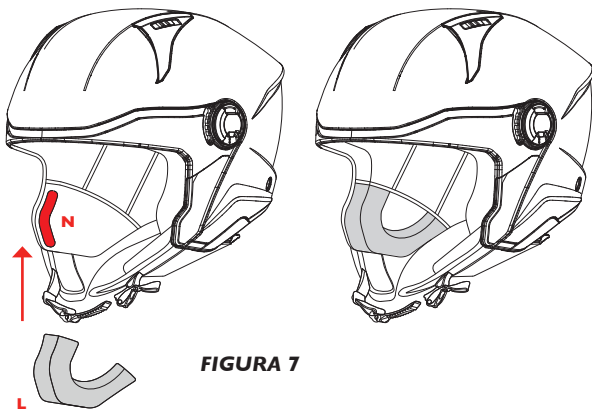
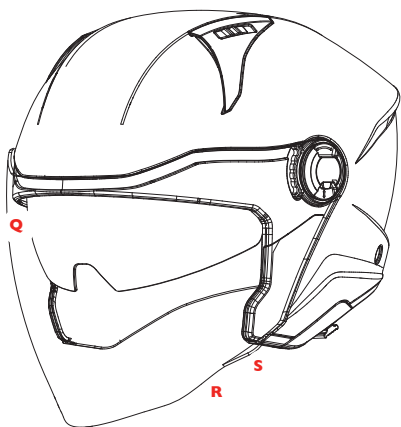

Cierre de la visera: para bloquear la visera en posición, bájela hasta que la lengüeta de fijación se bloquee dentro de su anclaje (S).

Hay previstas dos posiciones de bloqueo: en posición intermedia y con la visera completamente abierta.

El accionamiento siempre debe completarse hasta las posiciones de bloqueo que se advierten con un ligero clic con la visera correctamente bloqueada. Para desbloquear la visera de las posiciones de tope presione suavemente en la fase inicial del movimiento, accionándola como se ha indicado arriba, hasta que se desbloquee la posición de tope.

Cuando se conduce la visera nunca debe dejarse en las posiciones intermedias; siempre debe bloquearse en las posiciones de tope.



FIGURA 8

Accionamiento — Figura 8

El visor (Q) sólo debe ser accionado con la pestaña de accionamiento (R). No intente accionarlo desde ningún otro punto de sujeción por tal de evitar causar daños accidentales (arañazos) o ensuciar el campo de visión.

Apertura del visor: empujar ligeramente la pestaña de accionamiento hacia afuera (R), desbloquear la lengüeta de fijación de su anclaje (S) situado debajo y levantarla.

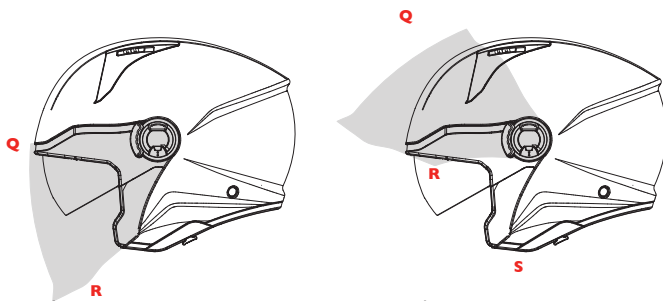

FIGURA 9A

Desmontaje — Figura 9A

- 1) Abra la visera hasta que esté completamente abierta.
- 2) presione el botón Z hacia arriba y simultáneamente gire la placa como se muestra en la figura 2. Extraiga la placa como se muestra en la figura 3
- 3) Retire la visera de su mecanismo girando y al mismo tiempo tirando hacia fuera. Repita la operación en el otro lado.

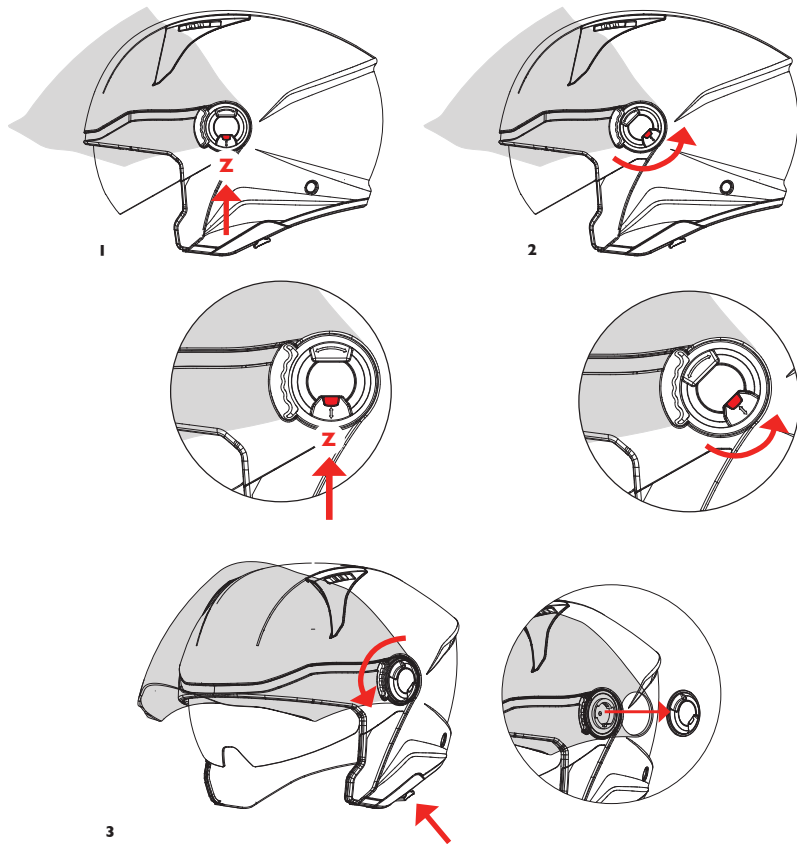
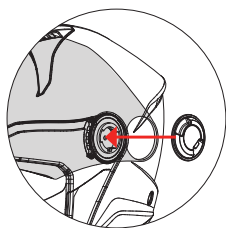

1

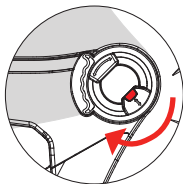

2

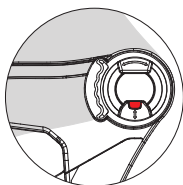

3

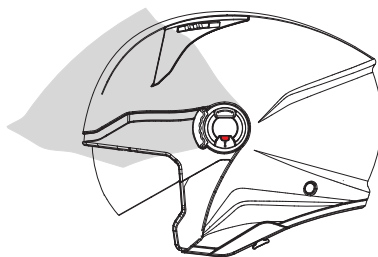

4

FIGURA 9B

Montaje — Figura 9B

Para asegurar el buen funcionamiento del sistema de rotación del visor, antes de volver a montarlo, verifique que todas las partes (anclajes del casco, superficie del visor en contacto con las partes móviles) estén perfectamente limpias.

Encare la visera como si estuviera completamente abierta. Coloquela en el mecanismo de manera que el anclaje se inserte en el anillo de rotación.

- 1) Acerque la placa al acoplamiento del casco como se muestra en la figura
- 2) Asegúrese de que la placa esté colocada en sus ganchos. Presione el botón Z y gire presionando la placa en el mecanismo como se muestra en la figura. Repita la operación en el lado opuesto.

Después de montar el mecanismo verifique que la visera está bien fijada al casco, que gira libremente y que se bloquea correctamente en la posición de bloqueo.

Si estas condiciones no se comprueban y el mecanismo de rotación de la visera no funciona correctamente, no utilice el casco y acuda exclusivamente a personal autorizado.

VISOR SOLAR — X

Cómo Accionarlo — Figura 10

El Visor debe ser accionado unicamente usando la palanca de elevación (Y)

1) Apertura del visor solar: Deslice la palanca de elevación (Y)

2) Cierre del visor solar: Deslice la palanca de elevación (Y) en sentido opuesto

No use el visor solar en días lluviosos, mientras conduce a través de un túnel, paso subterráneo o cuando la luz sea tenue.

Extracción del visor solar — Figura 11

Abra la visera hasta que esté completamente abierta.

Despliegue el visor solar. Desengancharlo de uno de los lados empujándolo hacia fuera y sacarlo de su anclaje (Z). Repita la operación en el lado opuesto

Montaje

Enganche el visor solar en uno de los lados empujándolo hacia el interior e insertándolo en el anclaje (Z) correspondiente de la calota. Repita la operación en el lado opuesto.



FIGURA 10



FIGURA 11

D-GETTY

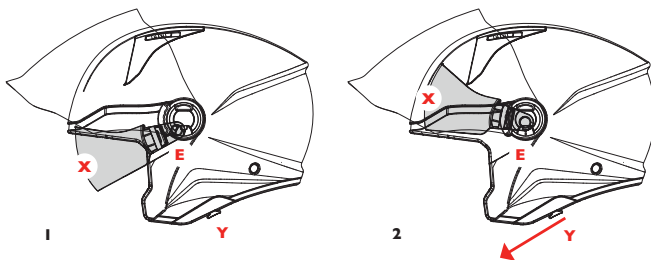
ITALIANO
ENGLISH
FRANÇAIS
ESPAÑOL
DEUTSCH

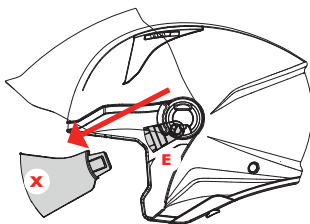

DANKE DASS SIE KYT GEWÄHLT HABEN

WARNUNG! Zu Ihrer eigenen Sicherheit ist es wichtig, dass Sie die Bedienungsanleitung und alle Warnhinweise vollständig lesen.

Lesen Sie die nachfolgenden Anweisungen sorgfältig durch, bevor Sie den Helm aufsetzen. Diese enthalten wichtige Hinweise für Ihre Sicherheit und für die Gewährleistung eines einwandfreien Zustands Ihres Helms auf lange Zeit. Setzen Sie Ihren Helm niemals starkem Lichteinfall aus. Die Helme wurden nach dem neuesten technologischen Stand entworfen und konstruiert, um dem Motorradfahrer maximale Sicherheit zu bieten. Die Helme wurden ausschließlich für die Anwendung auf Motorrädern konzipiert und gewährleisten daher keine angemessene Sicherheit bei Anwendung für andere Zwecke oder andere Sportarten. Bei Unfällen, insbesondere mit starkem Aufprall, kann der Helm alleine die Gefahr tödlicher Verletzungen nicht verhindern. Dies gilt besonders dann, wenn der Helm in den Farben Gelb, Orange, Rot oder fluoreszierendem Grün lackiert ist. Aufgrund der niedrigen Lichtechtheit könnten die Farben ausbleichen.

HELME ENTSPRECHEN DEN IM KAUFLAND GÜLTIGEN NORMEN.

GEBRAUCHSANLEITUNG

- A.** Kein Helm kann vor jeglichen Aufprallarten schützen. Es ist offensichtlich, dass die Schutzkapazitäten des Helmes nicht unendlich sind und einige Prellungen eine so hohe Belastungen erzeugen können, bei der die Energieaufnahme durch den Helm nicht ausreichen, um Verletzungen für den Benutzer zu vermeiden: kein Helm, auch wenn von höchster Qualität, kann den Kopf vor den entstehenden Kräften schützen, die durch einen Aufprall erzeugt werden.
- B.** Der Helm wurde entwickelt, um mit dem Kinnriemen getragen zu werden. Verwenden Sie keine Schals oder Kinnpolster, die das Entgleiten des Riemens und des gesamten Helmes im Falle eines Aufpralls erleichtern.
- C.** Es dürfen keine Elemente am Helm angebracht werden, die nicht vom Hersteller empfohlen wurden.
- D.** Die Abdeckung darf nicht eingeschnitten oder gebohrt werden.
- E.** Die Funktion des Helmes ist die Verringerung der Belastung auf den Kopf des Trägers im Falle eines Aufpralls; dies geschieht durch die teilweise Zerstörung bzw. Verformung seiner Bestandteile (vor allem die Außenschale und Innenschale aus Polystyrol). Auf diese Weise wird ein Teil der Energie, die beim Aufprall erzeugt wird, von dem Helm absorbiert, wodurch der Druck auf den Kopf des Trägers begrenzt wird, welches Verletzungen verhindert oder reduziert.
- F.** Das Innenpolster ist wichtig für die korrekte Funktion des Helmes. Die Integrität der Außenschale und des Innenteils sind unerlässlich, um eine Spitzenleistung bezüglich der Sicherheit zu gewährleisten.
- G.** Der Helm kann durch den Einsatz von Farbe, Aufkleber, Benzin oder anderen Chemikalien usw. beschädigt werden, auch wenn dieser keine sichtbaren Schäden aufweist.
- H.** Verwenden Sie niemals einen Helm, der bei einem Aufprall getragen wurde, auch wenn dieser keine sichtbaren Schäden aufweist; im Falle eines Aufpralls muss der Helm ausgetauscht werden.
- I.** D-CITY ist nicht für die Verwendung mit Kopfhörern und / oder ähnlichen Geräten vorgesehen.

SICHERHEITSHINWEIS!**1. BEVOR SIE IHREN NEUEN HELM BENUTZEN. LESEN UND BEFOLGEN SIE DIESE ANWEISUNGEN GEWISSENHAFT**

Der Helm wurde für den Schutz des Kopfes im Falle eines Aufpralls entworfen und konstruiert. Die verwendeten Materialien haben durch die Stossschwammfähigkeit der verwendeten Materialien.

**2. EIN HELM, DER BEREITS EINEN AUFPRALL ABGEFANGEN HAT, DARF NICHT MEHR VERWENDET WERDEN**

Ein Helm, der bereits einen Aufprall abgefangen hat, darf nicht mehr benutzt werden, auch wenn von außen keine sichtbare Schäden zu erkennen sind. Die innere verwendeten Materialien könnten beschädigt sein. Der Helm ist so konstruiert, um ein Aufprall durch Veränderung und teilweise Zerstörung einiger Teile zu dämpfen. Bei einem weiteren Aufprall sind daher keine ausreichende Schutz und Sicherheit mehr gewährleistet.

WARNUNG! Kaufen Sie weder einen gebrauchten Helm, noch leihen Sie sich den Helm einer anderen Person aus. Der Schuttschaum im Helm passt sich im Laufe der Zeit an die Kopfform des Trägers an. Ein gebrauchter oder geliehener Helm bietet in der Regel nicht so viel Schutz wie ein neuer.

**3. RICHTIGE GRÖSSE UND KORREKTES AUFSETZEN**

ACHTUNG! Die Wahl der richtigen Grösse ihres Helms ist sehr wichtig für ihre Sicherheit. Wählen sie die richtige Grösse immer mit Hilfe ihres autorisierten Fachhändlers. Für die Überprüfung der korrekten Helmgrösse. Beachten sie die Anweisungen unter Punkt (4). Verwenden sie niemals einen zu kleinen oder zu grossen Helm.

WARNUNG! Durch das Tragen eines Helms mit falscher Grösse kann sich Ihr Risiko erhöhen, bei einem Unfall schwere oder gar tödliche Verletzungen zu erleiden. Ein Helm, der zu groß für Ihren Kopf ist, kann sich bei einem Unfall verschieben oder gar lösen.

**4. WIE FINDE ICH DIE RICHTIGE HELMGRÖSSE ?**

Ein Helm ist dann sicher, wenn er den ganzen Kopf bedeckt. Für die Überprüfung der Helmgrösse, setzen sie den Helm auf und schütteln sie dann den Kopf hin und her und nach oben und unten. Versuchen sie den Helm mit den Händen zu verschieben. Neigt er zu verrutschen, probieren sie eine kleinere Helmgrösse aus. Sollte der Druck auf dem Kopf unangenehm oder schmerzhaft sein, so probieren sie einen grösseren Helm aus. Jetzt müssen sie den sogenannten ROLL-OFF TEST ausführen (siehe abb. B). Verschiessen sie den Kinnriemen des Helms. Halten sie nun mit der einer Hand den Kinnriemen fest und versuchen sie mit der anderen Hand den Helm abzustreifen, indem sie ihn mit aller Kraft nach hinten ziehen. Wenn sie auf diese Art den Helm abnehmen können, ist die Helmgrösse nicht korrekt. Überprüfen sie, ob den Kopf nichts eingeschränkt. Überprüfen sie, ob sie frei atmen können und nichts die Luftzirkulation im Helm inneren verhindert.

WARNUNG! Wenn der Helm nach unten rutscht oder sich über Ihre Augen schiebt, versuchen Sie es mit einer anderen Größe, einem anderen Modell, oder einer anderen Marke. Sie sollten in der Lage sein, die Kante in Ihrem oberen Sichtfeld zu erkennen.

Befestigen Sie keine Aufkleber oder Klebebänder auf dem Visier, da dies den Schutz beeinträchtigen würde. Außerdem kann dies zu einer Beschädigung des Visiers führen. Fahren Sie niemals mit einem beschlagene Visier. Eine schlechte Sicht kann zu Unfällen, schweren Verletzungen oder gar zum Tod führen.



5. AUFSETZEN DES HELMS

Tragen und/oder verschließen sie ihren Helm niemals, wenn er zu weit hinten sitzt (Abb. A). Setzen sie ihren Helm immer in der korrekten Position auf (Abb. B) oder weiterleiten (Abb. C).

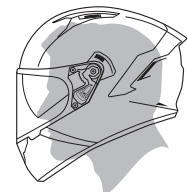

✓ **ABBILDUNG - A**



ABBILDUNG - B ✗



ABBILDUNG - C ✗

6. VISIER

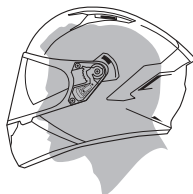
Für die Reinigung des Visiers benutzen Sie ausschließlich lauwarmes, möglichst mineralfreies Wasser und neutrale Seife. Verwenden Sie kein chlorhaltiges Wasser. Verwenden Sie keinen Alkohol. Benzin oder andere Lösungsmittel sowie Produkte für die Glasreinigung, da diese möglicherweise Alkohol enthalten könnten. Bevor Sie Ihren Helm innen reinigen, entfernen Sie das Visier. Setzen Sie das Visier erst dann wieder ein, wenn die verwendeten Reinigungsmittel vollkommen verdampft sind. Wasserdampf kann sich als ein Wasserfilm auf der Visierinnenseite absetzen. Dies kann vermieden werden, wenn der Helm immer ausreichend gelüftet wird.

ACHTUNG!

Ein verkratztes Visier muss sofort ausgetauscht werden, um die Sichtfähigkeit, besonders nachts, nicht zu beeinträchtigen. Benutzen Sie die getönten Visiere ausschliesslich am Tag. Die dunkleren Visiere sind nicht zugelassen und dürfen nur auf Rennstrecken verwendet werden.

7. REINIGUNG UND WARTUNG

Reinigen Sie Ihren Helm nur mit lauwarmem (nicht heißen) Wasser und ein paar Tropfen neutraler Seife oder mit speziellen Helm Reinigern. Lassen Sie den Helm bei Raumtemperatur trocknen und setzen Sie ihn niemals besonderen Wärmequellen (z.B. Fön) aus.

- Die Reinigung der Schale

WARNUNG! Wenden Sie zur Reinigung des Helms nur die dafür zugelassenen Methoden an. Die Anwendung anderer nicht zugelassener Chemikalien oder Methoden kann die Helmschale oder das Futter beschädigen. Durch das Tragen eines beschädigten Helms erhöhen Sie das Risiko, bei einem Unfall schwere oder gar tödliche Verletzungen zu erleiden.

Glanzoberfläche: KYT empfiehlt, den Helm mit Produkten zu reinigen, die speziell zum Reinigen und Polieren von Automobilen entwickelt wurden. Alle KYT-Helme sind mit einem Basislack- / Klarlack-Finish für Automobile versehen. Zur gründlichen Reinigung und Entfernung von Kratzern kann Polierpaste verwendet werden. Folgen Sie sorgfältig den Produktanweisungen. Ein übermäßiges Polieren mit Polierpaste kann zu leichtem Abrieb führen, was die glänzende Oberfläche Ihres Helms trüben könnte. Aufkleber und Abziehbilder hinterlassen beim Entfernen Kleberückstände. Um diese zu entfernen, verwenden Sie am besten Alkoholtupfer. Wischen Sie die überschüssige Flüssigkeit sofort ab, und reinigen Sie den Bereich mit Wasser und Seife, sobald die Klebstoffreste entfernt sind. Üben Sie beim Reiben keinen zu starken Druck aus, wenn Sie versuchen, die Klebstoffreste zu entfernen, sondern führen Sie stattdessen mehrere Oberflächenbehandlungen mit leichtem Druck durch.

Matte Oberfläche: Für Helme mit matten Oberflächen empfehlen wir die Verwendung von warmem Wasser und milder Seife. Bei starken Verschmutzungen wiederholen Sie den Reinigungsvorgang mehrmals. Üben Sie beim Reinigen der Oberfläche keinen übermäßigen Druck aus, und verwenden Sie auch keine Polierpaste, da diese einen „glänzenden“ Effekt erzeugen könnte. Maßnahmen für ein mattes Erscheinungsbild.

• Reinigen Sie Ihren Helm möglichst täglich von Staub, Insekten oder Gras.

Reinigungsphasen:

- Reinigen Sie den Helm mit warmem Wasser und einem Tuch.
- Sollten danach immer noch Schmutzreste vorhanden sind, trocknen Sie den Helm ab, und entfernen Sie alle noch verbliebenen Verunreinigungen mit einem Radiergummi.

Verwenden Sie zum Reinigen des Helms keinen Alkohol oder Verdüner, da ansonsten der Lack beschädigt werden könnte.

- Vermeiden Sie den Kontakt mit Öl, da Öl nur sehr schwer vom Helm zu entfernen ist.

- Innenreinigung

Wir empfehlen, den Helm alle 3 bis 5 Jahre auszuwechseln. Durch die Ansammlung von Schweiß, Feuchtigkeit und Schmutz kann das Futter und die Nähte beschädigt werden, was einen unangenehmen Geruch zur Folge hat. Zum Reinigen der abnehmbaren KYT-Polster wird Handwäsche empfohlen. Sollten Sie dafür die Waschmaschine benutzen, wählen Sie das Programm „Feinwäsche“, und lassen Sie die Polster anschließend an der Luft trocknen. KYT rät von der Verwendung eines Schleudertrockners für die Innenpolster ab, da dieser das Material beschädigen könnte. Für nicht entfernbare Innenpolster empfiehlt KYT die Verwendung von Anti-Bakterien- und Anti-Schimmel-Produkten wie „Helmet Fresh“ oder ein anderes ähnliches Produkt.

- Reinigung der Entlüftung

Schmutz und Ablagerungen können in die Entlüftung Ihres KYT-Helms gelangen. Um diese Rückstände aus dem Belüftungssystem zu blasen, können Druckluftdosen zur Reinigung von Computertastaturen verwendet werden. Bevor Sie dies tun, wird empfohlen, alle entfernbaren Polster zu entfernen.

- Reinigung des Visiers

Die Helm-Visiere bestehen aus Polycarbonat mit einer Abriebfestigkeitsbeschichtung aus Polyurethan. Die Reinigung nehmen Sie am besten mit milder Seife und warmem Wasser vor. Verwenden Sie niemals heißes Wasser, Salzwasser, Benzol, Verdüner, Benzin oder andere aggressive Mittel. Grundsätzlich wird die Verwendung handelsüblicher Visier-Reiniger nicht empfohlen, da diese die Qualität des Visier-Materials beeinträchtigen können. Gehen Sie beim Reinigen des Visiers vorsichtig vor, um die abriebresistente Beschichtung zu erhalten. Sollten tiefe Kratzer sichtbar sind, wird dringend empfohlen, das Helm-Visier auszutauschen. Getönte Visiere sind nur zur „Verwendung am Tag“ vorgesehen. Sie sind nicht geeignet bei Nacht oder bei schlechten Sichtverhältnissen.

8. FÜHREN SIE KEINE ÄNDERUNGEN AN IHREN HELM AUS

Es sollten niemals Änderungen am Helm angebracht werden. Schneiden oder durchbohren Sie auf keinen Fall die Außenschale des Helms, bringen Sie keine Schrauben an oder lackieren ihn nicht. Führen Sie keine Änderungen am Kinnriemen aus. Entfernen Sie nicht den unteren Helmrand oder den Rand am Visier. Dies kann bei einem Unfall sehr gefährlich werden. Verändern Sie nichts am Innern des Helms. Zerschneiden oder entfernen Sie vor allem keine Polystyrolteile, da dies zu einer Verringerung des Aufprallschutzes führt. Verwenden Sie nur Originalersatzteile. Veränderungen an Ihrem Helm können das Risiko erhöhen, bei einem Unfall schwere oder gar tödliche Verletzungen zu erleiden.

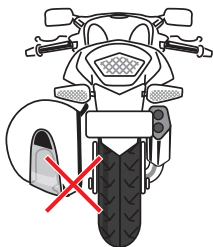

13. ÜBERPRÜFEN SIE IHREN HELM

Für einen maximalen Schutz sollten Sie Ihren Helm vor jeder Fahrt auf eventuelle Beschädigungen überprüfen, um sicherzustellen, dass dieser im Bestzustand ist:

- Kontrollieren Sie das Visier und dessen Befestigung: Ziehen Sie ggf. die Befestigungsschrauben des Visiers wieder an. Dabei sollten Sie jedoch darauf achten, diese nicht zu fest anzuziehen, denn dadurch könnte die Kunststoffbasis der Plattenschrauben brechen, und die Hülsen der Kunststoffschrauben könnten sich lösen.
- Überprüfen Sie den Helm auf Beschädigungen: Sollte er beschädigt sein oder Risse aufweisen, ist von seinem Gebrauch dringend abzuraten. Befolgen Sie die Anweisungen im Abschnitt (15). Sollte Ihr Helm heruntergefallen sein, besteht die Gefahr, dass Sie einen eventuellen Schaden möglicherweise nicht erkennen.
- Prüfen Sie abgenutzte oder beschädigte Teile: Kunststoffteile können sich mit der Zeit abnutzen. Sollten Sie abgenutzte oder beschädigte Teile feststellen, ersetzen Sie diese, oder kaufen Sie einen neuen Helm. Befolgen Sie die Anweisungen im Abschnitt (14).
- Kontrollieren Sie Ihren Gesichtsschutz: Sollte das Visier zerkratzt oder beschädigt sein, kann die Sicht beeinträchtigt werden, weshalb Sie es ggf. ersetzen sollten. Sorgen Sie stets für eine gute Sicht, um Ihr Motorrad sicher bedienen zu können.

WARNUNG! Sollten sich während der Fahrt Teile lösen, kann dies Ihre Sicht blockieren, wodurch es zu einem Unfall kommen könnte.

- Überprüfen Sie das Retentionssystem (Kinnriemen) auf eventuelle Schäden. Sollte es ausgefranst oder zerrissen sein, ersetzen Sie den Helm.
- Kontrollieren Sie den Sitz des Kopfpolsters.

9. BEHANDELN SIE IHREN HELM SORGFÄLTIG. HÄNGEN SIE IHN WÄHREND DER FAHRT NICHT AM LENKER EIN

Der Helm ist sehr robust, sollte aber sorgfältig behandelt werden. Ein Anstossen gegen harte oder raue Gegenstände kann die Lackierung beschädigen und im ungünstigsten Fall die Sicherheit des Helms beeinträchtigen. Hängen Sie den Helm während der Fahrt niemals an den Lenker des Motorrads, da Sie nicht nur die Lackierung und das Visier beschädigen könnten, sondern auch den Kinnriemen. Halten Sie den Helm immer vom Auspuff, den Abgasen und Wärmequellen entfernt. Schützen Sie Ihren Helm im Sommer vor direkter Sonneneinstrahlung, insbesondere wenn er dunkel gefärbt ist.

10. BEWAHREN SIE IHREN HELM AUSSERHALB DER REICHWEITE VON HAUSTIEREN AUF

Vermeiden Sie, dass der Helm und die Innenteile mit Haustieren in Berührung kommen. Der dadurch entstandene Schaden könnte irreparabel sein.

11. BEWAHREN SIE IHREN HELM AN EINEM SICHEREN ORT AUF

Hängen Sie Ihren Helm nicht am Außenspiegel oder Lenker ein, da er sonst innen beschädigt werden könnte. **WARNUNG!** Ein nicht ordnungsgemäß gelagerter Helm könnte beschädigt werden und somit das Risiko schwerer oder tödlicher Verletzungen bei einem Unfall erhöhen. Sie sollten den Helm daher:

- an einem kühlen und trockenen Ort aufbewahren
 - außerhalb der Reichweite von Haustieren oder anderen Tieren lagern
 - nicht Temperaturen von über 30°C aussetzen und ihn nicht auf oder in der Nähe von heißen Oberflächen aufbewahren.
- Wenn Helme oft der Sonne ausgesetzt sind, können sie mit der Zeit verblasen.

12. VERMEIDEN SIE DEN KONTAKT DES HELMS MIT LÖSUNGSMITTELN

Legen Sie Ihren Helm nicht über einen längeren Zeitraum auf den Tank, da Benzindämpfe austreten und den Helm beschädigen könnten. Vermeiden Sie den Kontakt des Helms mit Lösungsmitteln einschliesslich Benzin oder anderen Brennstoffen, da diese das Visier und kleinere Plastikteile Beschädigen könnten.

14. HELME VERMINDERN WICHTIGE GERÄUSCHE UND BEEINFLUSSEN DIE WAHRNEHMUNG VON UMWELTVERÄNDERUNGEN

WARNUNG! Wenn Sie einen Helm verwenden, insbesondere einen Vollschalenhelm, sind Sie gewissermaßen von der Außenwelt isoliert. Wetterveränderungen können überraschend erfolgen: Plötzlich aufkommende Winde/Stürme, Temperaturschwankungen beim Eintritt (in) und Austritt (aus) Tunneln, oder das Durchqueren von Gebirgspässen kann dazu führen, dass sich Feuchtigkeit auf Ihrem Visier bildet, und dass sich die Sicht verschlechtert. Fahren Sie also niemals mit einem beschlagenen Visier. Dadurch, dass Sie einen Helm tragen, nehmen Sie die Verkehrsgeräusche nur reduziert wahr, insbesondere bei hoher Geschwindigkeit. Wenn Sie einen Vollschalenhelm tragen, macht das Öffnen oder das Schließen des Visiers einen großen Unterschied aus. Für ein sicheres Fahren sollten Sie analysieren, wie sich die Geschwindigkeit und der Helmtyp auf die Wahrnehmung der Straßenverhältnisse auswirken, und ob das Visier besser geöffnet oder geschlossen sein sollte.

15. ERSATZTEILE

WARNUNG! Die Verwendung von Nicht-Original-KYT-Ersatzteilen kann das Risiko schwerer oder tödlicher Verletzungen bei einem Unfall erhöhen. Daher sollten Sie am besten stets nur KYT-Teile benutzen, die speziell für diesen Helm entwickelt wurden.

16. HELMERSATZ

WARNUNG! Auch wenn Ihr KYT-Helm aus den besten verfügbaren Materialien hergestellt wurde, um ein Produkt mit langer Lebensdauer anbieten zu können, muss auch dieser möglicherweise eines Tages ersetzt werden. Dies sollte umgehend erfolgen, wenn:

- der Helm einen Aufprall erlitten hat. Ihr Helm ist nur für einen EINMALIGEN Aufprall konzipiert. Bei einem Aufprall kann die Außenschale brechen, oder die stoßmindernde Auskleidung kann zusammengedrückt werden. Diesen Schaden können Sie möglicherweise gar nicht erkennen. Jeder Aufprall bei einem Zusammenstoß, oder ein Sturz aus nur gut einem Meter Höhe reicht aus, um Ihren Helm zu beschädigen.
- die Schale, die Auskleidung oder Retentionssystem (Kinnriemen) beschädigt ist. Die Helmschale, die stoßmindernde Auskleidung sowie das Retentionssystem müssen in einem guten Zustand sein, um Ihnen den bestmöglichen Schutz zu bieten.

Aber auch wenn Ihr Helm nicht beschädigt wurde, sollte er alle 3 bis 5 Jahre ausgetauscht werden, je nachdem, wie oft Sie ihn verwenden. Im Laufe der Zeit entstehen zwangsläufig Schäden, die auf UV-Strahlen sowie den Verschleiß von Klebstoffen und Komponenten zurückzuführen sind. Das Tragen eines beschädigten Helms kann das Risiko schwerer oder tödlicher Verletzungen bei einem Unfall erhöhen.

17. ENTSORGUNG DES HELMS

WARNUNG! Beim Kauf eines neuen Helms sollten Sie den alten entsorgen, damit sichergestellt wird, dass dieser nicht wiederverwendet werden kann. Verkaufen oder verschenken Sie Ihren alten Helm auch dann nicht, wenn er nicht beschädigt wurde. Im Laufe der Zeit passt sich der Schutzschaum im Helm Ihrer Kopfform an. Wenn jemand anderes diesen Helm dann nutzen sollte, ist der Schutzfaktor deutlich geringer.

18. GARANTIE

KYT gewährt dem Käufer hiermit eine eingeschränkte Garantie für einen KYT-Helm, dass dieser keinerlei Material- und Verarbeitungsfehler aufweist.

19. GARANTIEABDECKUNG

Diese Garantie gilt nur für Herstellermängel, und die Garantiezeit beträgt 2 Jahre ab dem Kaufdatum. Sie ist nicht anwendbar bei Problemen, die auf Missbrauch, Nachlässigkeit, Änderungen und Unfällen etc. seitens des Garantie-Inhabers zurückzuführen sind. Eine Veränderung der fluoreszierenden Farbe unterliegt keiner Garantie, da dies ein typisches Merkmal einer fluoreszierenden Farbe ist. Sie kann -je nach der Umgebung des Helmtägers- verblassen oder degradieren.

20. HAFTUNGSAUSSCHLUSS

Eine jegliche Gewährleistung der Marktgängigkeit sowie eine jegliche implizierte Garantie wird hiermit ausdrücklich ausgeschlossen. Darüber hinaus haftet KYT nicht für Folgeschäden.

21. VERFAHREN

Um die Garantie in Anspruch zu nehmen, bringen Sie bitte Ihren Helm, die Kaufquittung mit entsprechendem Kaufdatum sowie eine kurze (schriftliche) Mitteilung, welche die Beschreibung des Problems, Ihren Namen und Ihre Telefonnummer beinhaltet, zu dem autorisierten KYT-Händler, bei dem Sie Ihren Helm gekauft haben.

GEBRAUCHSANLEITUNGEN

SCHLIESSE MIT Double D-Ring — Abbildung 1

Führen Sie das freie Ende des Riemens in beide Ringe ein und ziehen Sie den Riemen durch einen Ring wieder zurück.

Ziehen Sie das Ende des Riemens, bis er fest unter dem Kinn sitzt.

Anschließend darf es nicht mehr möglich sein, den Helm zu entfernen bzw. vom Kopf abzustreifen. Stellen Sie sicher, dass der Helm nicht abgezogen werden kann und fest auf dem Kopf bleibt, wenn er am hinteren Teil gepackt und nach vorne gedreht wird.

Ziehen Sie den Riemen ggf. fester zu, um den richtigen Druck zu erzielen, und versuchen Sie dann erneut, den Helm abzuziehen.

Sollte es nach wiederholter Kontrolle nicht möglich sein, den Kinnriemen so fest anzuziehen und die Schliesse sicher zu verschließen, so darf der Helm auf keinen Fall benutzt werden!

Befestigen Sie das freie Ende des Riemens erst nach der Überprüfung der richtigen Spannung des Riemens, indem Sie den Druckknopf an der Lasche schließen (Abbildung 2).

Der Druckknopf dient ausschließlich zur Befestigung des freien Endes des Riemens, um zu verhindern, dass er während der Fahrt flattert.

Das Schließen des Druckknopfes gewährleistet nicht, dass er Helm richtig sitzt und korrekt angezogen wurde.

Das richtige Anziehen des Riemens muss mit der in den vorausgehenden Abschnitten beschriebenen Vorgehensweisen überprüft werden.

Lösen Sie zum Öffnen des Riemens den Druckknopf und ziehen Sie an der Lasche, um die Riemen zu lösen.

Führen Sie das freie Ende des Riemens durch die "Double D-Ringe" zurück.

Benutzen Sie die Lasche nur zum Ausziehen des Helms!

Ziehen Sie während der Fahrt nie an der Lasche.

Benutzen Sie den Helm nicht, falls das Schließsystem nicht ordnungsgemäß funktioniert und wenden Sie sich ggf. an einen Suomy Vertragspartner.



ABBILDUNG 1

KINNRIEMEN / SCHLIESSE MIT MIKROMETRISCHER REGELUNG — Abbildung 1A

Schliessen des Kinnriemens:

Es sind 8 Positionen vorgesehen, die eine genaue und einfache Regelung des Systems Kinnriemen / Schliesse je nach der Morphologie des Kopfes gewährleisten.

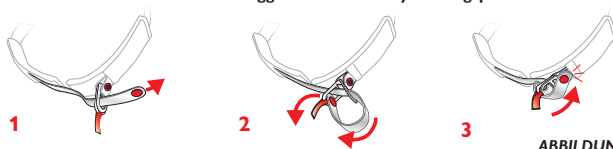
1) Drücken Sie die Kunststofflasche (A) so weit in die Führung (B), dass der Kinnriemen gut am Kinn anliegt. Anschliessend fest am Kinnriemen ziehen, um den sicheren Verschluss des Systems zu kontrollieren.

2) Gegebenenfalls die Länge des Kinnriemens regeln, indem Sie das in der Schliesse befindliche Band durch die Schliesse laufen lassen (C). Diesen Vorgang so lange wiederholen, bis der Kinnriemen perfekt am Kinn anliegt.

Lösen des Kinnriemens: Die Kunststofflasche (A) aushaken, indem das mit Stoff bezogene Ende (D) der Lasche (B) gezogen wird. Anschließend den Kinnriemen herausziehen und den Helm abnehmen.

WARNUNG! Das Festziehen des Schließsystems ist äußerst wichtig. Sollte der Kinnriemen nicht bis zum Kinn reichen oder zu locker sein, versuchen Sie, mit den Fingerspitzen das Schließsystem nach unten zu ziehen. Denn dies bedeutet, dass Sie die Riemen nicht korrekt durch die beiden Sicherheitsringe geführt haben. Versuchen Sie es noch einmal. Wenn das Schließsystem locker und nicht gut verknotet ist, kann es im Falle eines Aufpralls passieren, dass sich der Helm vom Kopf löst, der dann völlig ungeschützt ist. Verwenden Sie niemals einen Helm, den Sie abnehmen können, während das Schließsystem verknotet ist, da sich dieser ansonsten bei einem Unfall lösen und abfallen könnte.



ABBILDUNG 1A



BELÜFTUNGSÖFFNUNG VORNE OBEN — F — Abbildung 2/3

Die einströmende Luft auf der vorderen Oberseite des Helms kann angepasst werden, indem Sie den Schieberegler auf die Lüftungsschlitze selbst schieben:

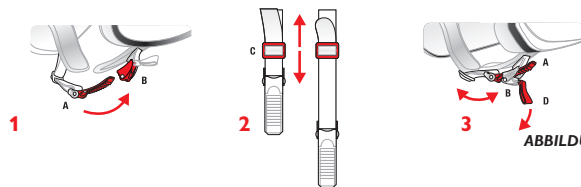
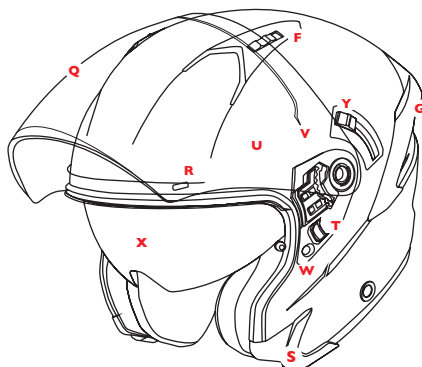
- Abbildung 2: Schieben Sie den Schieberegler in die vordere Richtung, so dass die Lüftungsöffnungen vollständig geschlossen sind.
- Abbildung 3: Schieben Sie den Schieberegler nach hinten, so dass die Lüftungsöffnungen vollständig geöffnet sind.



ABBILDUNG 2



ABBILDUNG 3

BELÜFTUNGSÖFFNUNG HINTEN — G — Abbildung 4

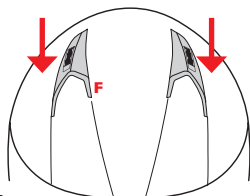
Die innovative Belüftungsöffnung wurde konzipiert, um die Belüftung im Inneren des Helms zusätzlich zu verbessern, indem die verbleibende Luftströmung genutzt wird, die ebenfalls aufgrund des Venturi Effekts für eine beachtliche Extraktion der warmen Innenluft und somit auch am Hinterkopf (Nacken) für eine gleichbleibend angenehme Temperatur sorgt.

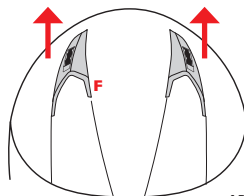

ABBILDUNG 4

POLSTERUNGEN — H — I — J — K

Die inneren Polsterungen können zum Waschen oder zum Ersetzen einfach entfernt werden.

Zentrale innere Polsterung: KLEINE KALOTTE — H — Abbildung 4/5 Entfernung und Wiedereinbau

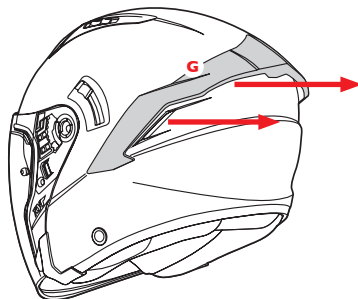
Die kleine Kalotte (H) ist mit 2 Druckknöpfen (I) am Helm befestigt und eine Sicherungslasche (J).

Entfernung — Abbildung 4

Halten Sie den hinteren Teil der Außenschale (in der Nähe des Nackens) fest und lösen Sie die Verbindungsklemme (J), indem Sie diese drücken und gleichzeitig nach innen drehen. Lösen Sie die Druckknöpfe (I) und entfernen Sie die Innenschale (H). Seien Sie besonders vorsichtig bei der Entnahme, drücken Sie auf den starren Teil des Druckknopfes und ziehen Sie leicht an der Innenseite des Helmes ohne den Druckknopf selbst zu beschädigen.

Achtung: Stellen Sie zur Vermeidung von Beschädigungen der inneren Auskleidung vor der Entfernung der kleinen Kalotte sicher, dass alle Druckknöpfe geöffnet worden sind.

Montage — Abbildung 5

Positionieren Sie die kleine Kalotte (E) im Inneren des Helms und überprüfen Sie die Montagerichtung. 1) Legen Sie den hinteren Teil der Innenschale an den festen Teil des Innenfutters, achten Sie dabei darauf, dass die Verbindungsklemme (J) korrekt in den entsprechenden Schlitz (K) eingeführt wurde. 2) Befestigen Sie die Druckknöpfe (I). Prüfen Sie nach der Befestigung, ob die Innenschale gut im Inneren des Helms haftet (Polsterung aus Polystyrol).

ABBILDUNG 4



ABBILDUNG 5

**Seitliche innere Polsterungen: WANGENPOLSTER — L — Abbildung 6/7
Ausbau und Wiedereinbau**

Entfernen – Abbildung 6

Halten Sie das Wangenpolster (L) an der oberen Seite fest, drücken Sie es in Richtung der Rückseite des Helms und drehen Sie es gleichzeitig nach Innen bis sich die drei Druckknöpfe lösen.

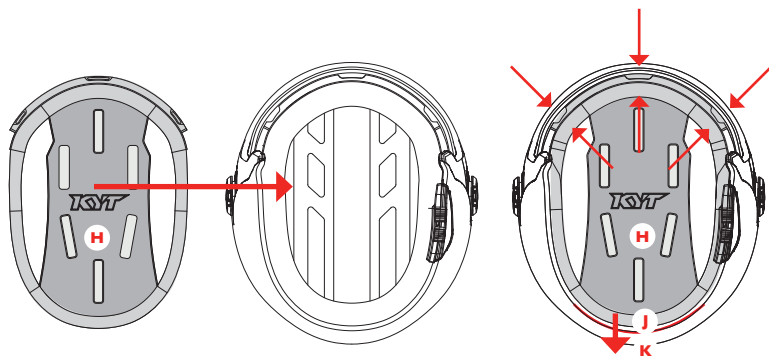
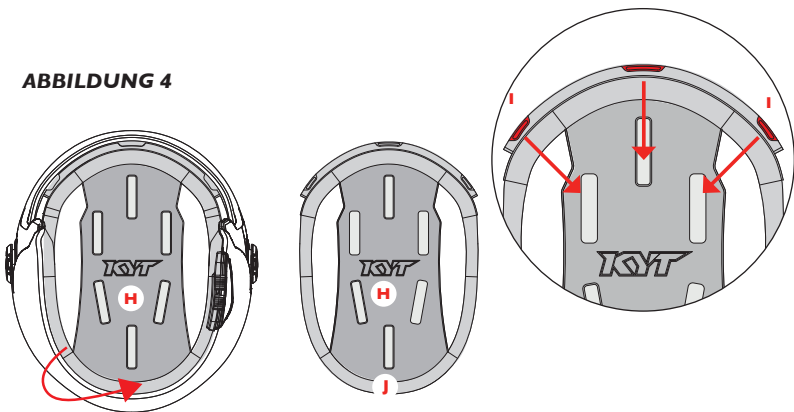
Montage — Abbildung 7

Wenden Sie das Wangenpolster. Das Polster (L) so einlegen dass es am Klettverschluss (N) haftet.

Kontrollieren Sie, ob die Montage richtig ausgeführt worden ist; überprüfen Sie dazu:

**> ob das Wangenpolster fest in seiner Position verankert ist;
> ob der kleine Riemen vollkommen frei in seiner Führung ist und, dass er während der Montage nicht eingeklemmt worden ist.**

Nur die korrekte Blockierung des Wangenpolsters und die korrekte Positionierung des kleinen Riemens gewährleisten, dass das System seine Wirkung behält. Während der Benutzung des Helms muss sich der Sperrhebel immer in der gesperrten Position befinden; benutzen Sie den Helm nicht, falls es nicht möglich ist, den Hebel richtig zu blockieren.



ABBILDUNG 6



ABBILDUNG 7

VISIER — Q — R — S

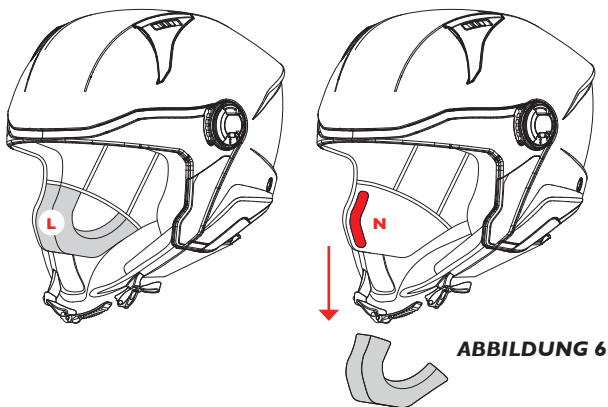
Das Visier muss regelmäßig gesäubert und kontrolliert werden. Schmutz und tiefe Kratzer können zu Lichtreflexen oder Lichtaberrationen führen und die Sicht und somit die Sicherheit beeinträchtigen. Sollten diese Phänomene auftreten, so muss das Visier umgehend ausgetauscht werden.

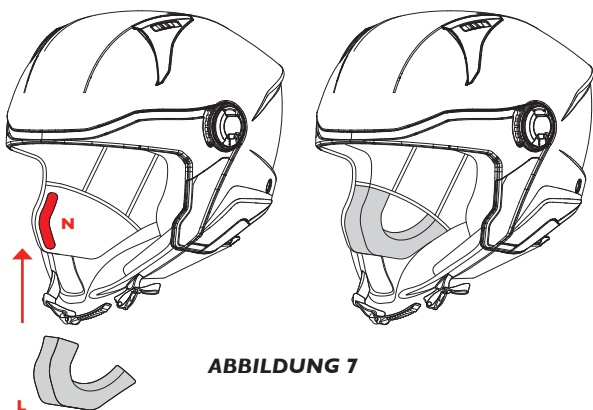
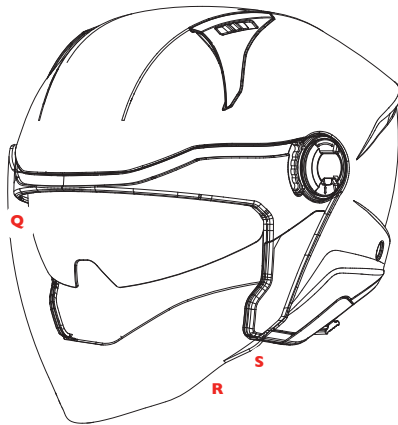

Es sind zwei Halterungsposition vorgesehen: In Zwischenstellung und vollständig geöffnetes Visier. Die Verstellung muss immer bis zur Halterungsposition erfolgen, die dadurch gefunden werden kann, dass das Visier einrastet, wenn es korrekt blockiert ist. Zum Entsperrn reicht es aus, das Visier auf die o.a. Weise zu verstellen, indem es mit einem leichten Druck aus der jeweiligen Sperrposition gebracht wird.

Während der Fahrt darf das Visier nie in den Zwischenstellungen gelassen werden; es muss immer in den Sperrpositionen eingerastet werden.



ABBILDUNG 8

Verstellung — Abbildung 8

Das Visier (Q) darf nur mit dem Hehebügel (R) verstellt werden. Um eine Beschädigung des Visiers (Verkratzen) sowie Verschmutzungen oder Beeinträchtigungen des Sichtfeldes auszuschließen, sollten Sie Verstellungen über das Anfassen anderer Bereiche vermeiden.

Öffnen des Visiers: Drücken Sie das Visier durch den Hubhebel (R) leicht nach aussen, um die Verriegelungslasche aus der Halterung (S), die sich unter der Dichtung befindet, zu lösen und das Visier nach oben zu entnehmen. Schließen des Visiers: um das Visier in einer Position zu verriegeln, senken Sie dieses, bis die Lasche innerhalb der Halterung (S) die sich unter der Dichtung befindet, befestigt ist.

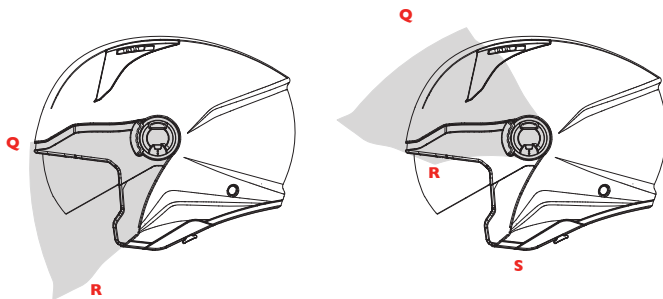

ABBILDUNG 9A

Ausbau — Abbildung 9A

- 1) Heben Sie das Sonnenschirm an, bis dieses die vollständig geöffnete Position erreicht hat.
 - 2) Schieben Sie den Z-Knopf nach oben, während Sie die Platte drehen (siehe Abbildung 2). Ziehen Sie die Platte wie in der Abbildung 3 gezeigt aus
 - 3) Entfernen Sie das Visier aus dem Mechanismus, indem Sie leicht drücken und dieses dann gleichzeitig nach außen drehen.
- Wiederholen diesen Schritt auf der anderen Seite.

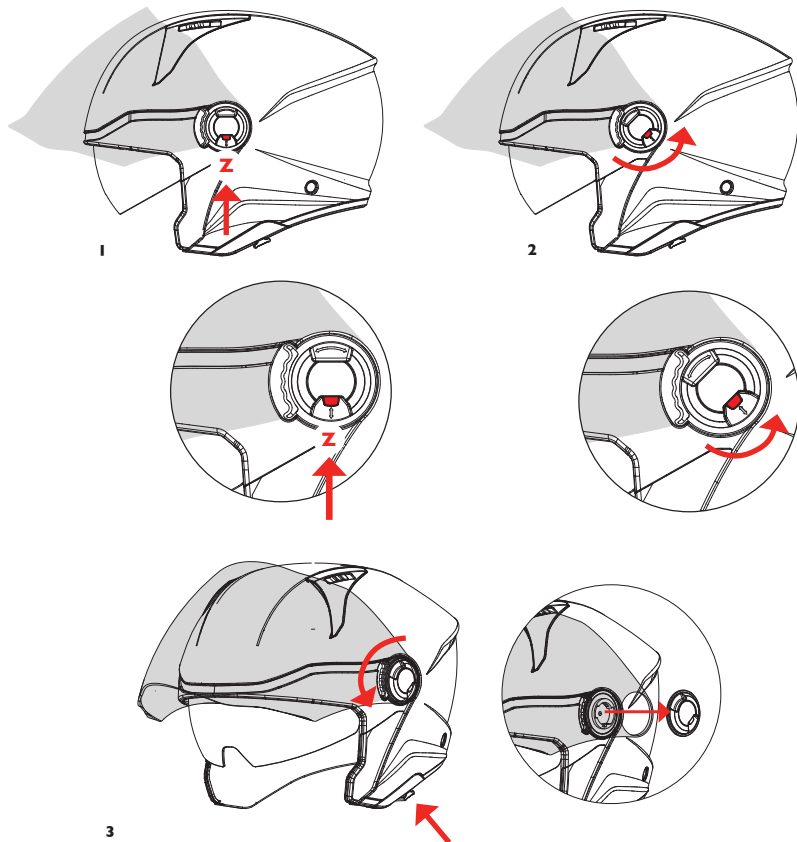
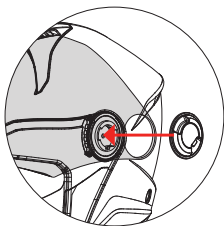

1

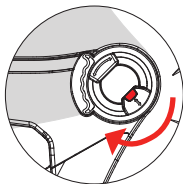

2

ABBILDUNG 9B

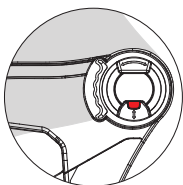

3

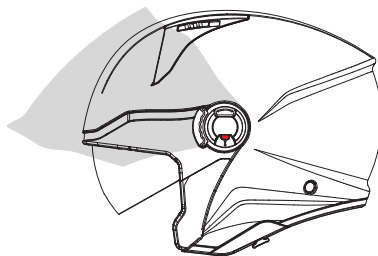

4

Montage — Abbildung 9B

Stellen Sie zur Gewährleistung einer besseren Funktionsweise des Rotationsystems vor der Montage des Visiers sicher, dass alle Bauteile (Bolzen der Mechanik am Helm, Oberflächen des Visiers in Kontakt mit den beweglichen Bauteilen) vollkommen sauber sind. Platzieren Sie das Visier, wie es in der vollständig geöffneten Position üblich ist. Legen Sie das Visier auf den Mechanismus, so dass die Drehachse mit dem Drehring übereinstimmt.

- 1) Bringen Sie die Platte in der Nähe des Haken auf der Aussenschale, wie abgebildet.
- 2) Stellen Sie sicher, dass die Platte auf alle Hacken sitzt. Drücken Sie den Z-Knopf und dabei drehen Sie und drücken Sie die Platte auf den Mechanismus, wie in der Zeichnung abgebildet.

Wiederholen diesen Schritt auf der anderen Seite.

Prüfen Sie nach der Montage, ob das Visier gut am Helm befestigt ist, dass es sich frei dreht und in der Feststellposition korrekt blockieren wird.

Überprüfen Sie anderenfalls, ob der Rotationsmechanismus des Visiers ordnungsgemäß funktioniert, verwenden Sie bitte auf keinen Fall den Helm und wenden Sie sich an Fachpersonal/Händler

SONNENVISIER — X

Betätigung — Abbildung 10

Das Sonnenvisier muss mit dem Hebel (Y) betätigt werden.

1) Öffnung des Sonnenvisiers: Schieben Sie den Hebel (Y)

2) Schließung des Sonnenvisiers: Schieben Sie den Hebel (Y) in die entgegengesetzte Richtung.

Verwenden Sie das interne Sonnenvisier nicht bei Regenwetter, wenn Sie Tunnel oder Unterführungen durchfahren oder jederzeit nicht wenn Lichtmangel besteht.

Entfernung — Abbildung 11

Heben Sie das Sonnenvisier an, bis dieses die vollständig geöffnete Position erreicht hat.

Positionieren Sie das Sonnenvisier in dem Verwendungsmodus. Entfernen Sie das Innenvisier, indem Sie dieses leicht nach außen drücken und es aus der entsprechenden Halterung (Z), im Inneren der Außenschale, ziehen.

Wiederholen diesen Schritt auf der anderen Seite.

Montage

Befestigen Sie das Innenvisier, indem Sie dieses leicht nach innen drücken und es in die entsprechende Halterung (Z), im Inneren der Außenschale, einführen. Wiederholen diesen Schritt auf der anderen Seite.



ABBILDUNG 10



ABBILDUNG 11

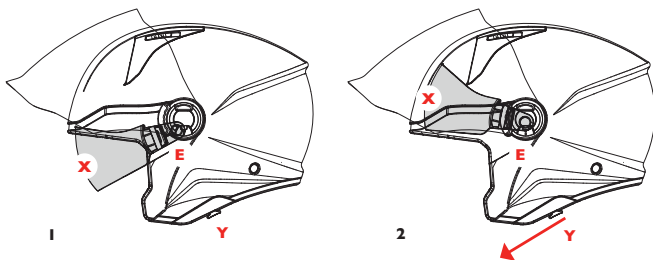

Distributor for Europe
Suomy Motorsport Srl

Via Sant'Andrea 20/A
22040 Lurago d'Erba (CO)
Italy

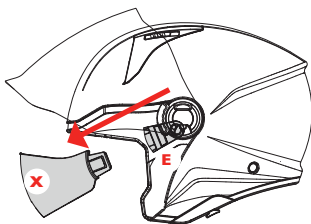
info@suomy.com
www.suomy.com

